

DC500Basic

Ferme-porte à technologie Cam-Motion® et bras glissière



ASSA ABLOY DC500Basic

- Ferme-porte à technologie Cam-Motion® et bras glissière à hauteur réglable G195 ou bras glissière standard G193
- Répond aux exigences d'infrastructure d'accessibilité pour les Personnes à Mobilité Réduite
- Certifié EN 1154, force EN 1-4
- Pour portes jusqu'à 1100 mm de large maximum
- Peut être utilisé dans quatre types de montage : côté paumelles et côté opposé aux paumelles, sur la porte et sur l' huisserie
- Convient aux portes coupe-feu et étanches à la fumée

Caractéristiques DC500Basic

- Pour porte droite et gauche
- Hauteur d'axe réglable en continu jusqu'à 14 mm
- Vitesse de fermeture et à-coup final réglables en continu en façade
- Valves thermodynamiques pour des performances stables
- Force de fermeture réglable
- Angle d'ouverture jusqu'à 170°
- Large éventail d'applications
- Finitions standards : Argent (EV1), Blanc RAL9016, Blanc France 9010, Noir RAL9005



CE 2812	Abloy Oy, PO Box 108 80101 Joensuu Finland	16	3 8 4 1 1 4			
			DC500 DC500Basic			
EN 1154:1996/A1:2002/AC:2006 2812-CPR-AD5241		Dangerous substances: None				

Caractéristiques du bras glissière standard G193

- Sans capot
- Vis de fixation visibles
- Dimensions de montage : voir schéma (dimensions entre parenthèses)

Caractéristiques du bras glissière G195

- 2 mm de réglage en hauteur pour une meilleure tolérance de réglage
- Vis de fixation invisibles grâce au capot
- Dimensions de montage : voir le schéma

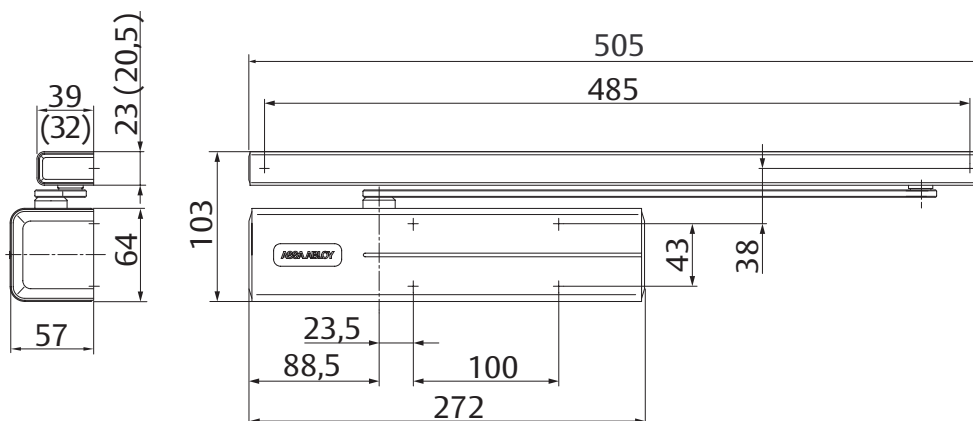

Caractéristiques techniques

Caractéristiques techniques	
Force de fermeture	EN 1-4
Largeur de porte maximale	1100 mm
Apte à équiper des portes coupe-feu	Oui
Sens	Porte gauche / porte droite
Type de montage	Montage sur la porte ou sur l'hubriserie
Vitesse de fermeture	réglable entre 170° et 15°
À-coup final	réglable entre 15° et 0°
Angle d'ouverture de porte maximum côté paumelles	Env. 170°
Angle d'ouverture de porte maximum côté opposé aux paumelles	Env. 125°
Poids	2,4 kg
Longueur	272 mm
Hauteur	64 mm
Profondeur	58 mm
Certifié	EN 1154
Marquage CE pour les produits du bâtiment	Oui

Ici, vous pouvez voir les avantages individuels de nos modèles de ferme-porte pour votre secteur d'activité.

Aperçu des avantages

Segment client	Avantages
Planificateurs de projet	- Large éventail d'applications : porte coupe-feu et étanche à la fumée, et pour portes standards - Design moderne - Compact - Répond aux exigences d'infrastructure d'accessibilité pour les Personnes à Mobilité Réduite - Mêmes dimensions et design, avec et sans plaque de montage plate
Entrepreneurs et menuisiers	- Un seul et unique gabarit de perçage - Adaptable à presque tous les types de portes et d'hubriseries - Montage rapide et facile - Facile à ajuster - Convient aux portes gauches et droites, pour un montage sur la porte et sur l'hubriserie, côté paumelles ou côté opposé aux paumelles
Distributeurs	- Coûts d'investissements réduits grâce à la gamme modulaire des produits - Un seul produit convient à une multitude de positions de montage - Accessoires complémentaires disponibles pour toute la gamme de produits
Utilisateurs	- Très peu affecté par les fluctuations de température grâce aux valves thermodynamiques - Ouverture plus facile de la porte et accès facilité grâce à la technologie à came - Frein à l'ouverture pour une protection optimale des portes et murs

Texte CCTP pour DC500Basic

Ferme-porte ASSA ABLOY DC500Basic avec technologie Cam-Motion® et bras glissière, conforme EN 1154

- Force de fermeture ajustable, EN 1-4, pour les portes jusqu'à 1100 mm de large maximum
- Vitesse de fermeture et à-coup final réglables en continu, en façade
- Avec plaque de montage plate intégrée invisible, convient aux portes coupe-feu et étanches à la fumée
- Avec marquage CE
- Hauteur d'axe réglable en continu jusqu'à 14 mm
- Côté paumelles et côté opposé aux paumelles, sur la porte et sur l'hubriserie
- Utilisable en porte gauche et porte droite

Accessoires :

- Bras glissière standard G193
- Bras glissière à hauteur réglable G195
- Plaque de montage plate A120
- Plaque de montage plate A130 pour bras glissière G193 et G195
- Support équerre A104 pour bras glissière G193
- Amortisseur de fin de course A153
- Arrêt mécanique A152 (Ne pas utiliser sur des portes coupe-feu et étanches à la fumée)

Finitions :

- Argent
- Blanc RAL9016
- Blanc France 9010
- Noir RAL9005

Rendez-vous sur www.vachette.fr ou sur l'application 'Le catalogue' (disponible sur tablettes iOS et Android, et ordinateurs Windows) pour accéder à la bibliothèque complète de documents.

DC500Basic

Configurations de poses possibles

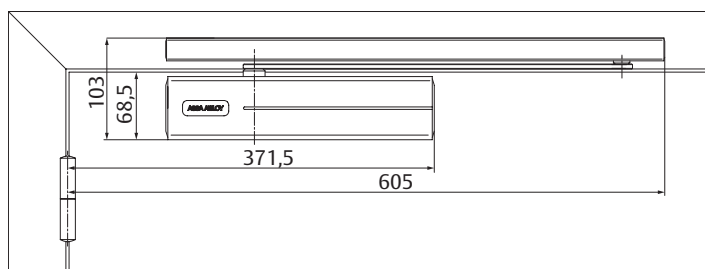
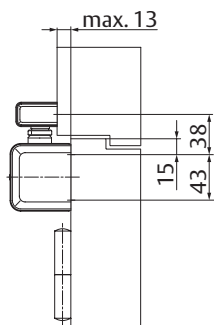

Montage sur la porte, côté paumelles

Porte gauche
Porte droite à l'inverse

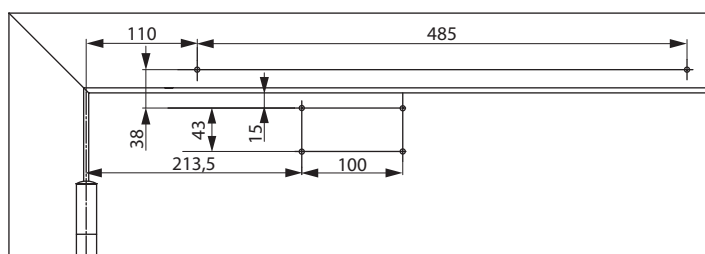
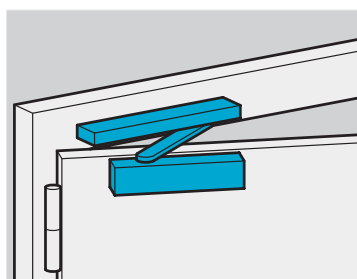

Dimensions de montage pour une installation standard directe côté paumelles

Porte gauche
Porte droite à l'inverse

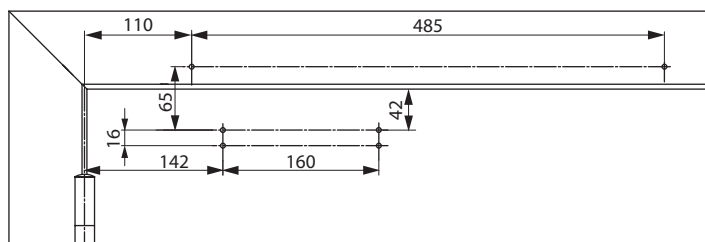

Dimensions en cas d'utilisation avec une plaque de montage plate sur la porte côté paumelles

Pour les portes où le montage direct sur la porte n'est pas possible.
Porte gauche
Porte droite à l'inverse

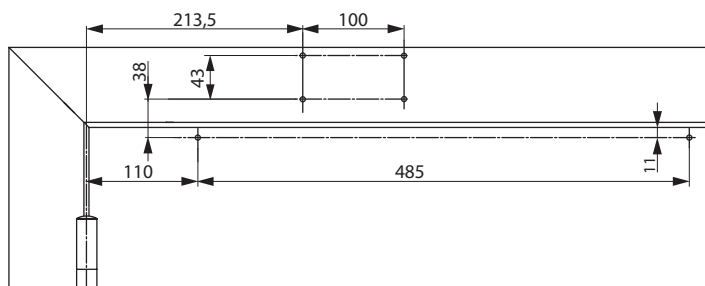
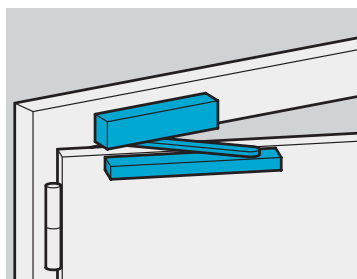

Dimensions en cas d'utilisation pour un montage sur l'huissérie côté paumelles

Porte gauche
Porte droite à l'inverse

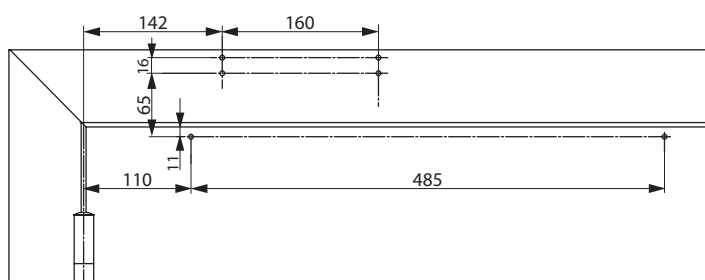

Dimensions en cas d'utilisation avec plaque de montage plate sur l'huissérie côté paumelles

Pour les portes où le montage direct sur la porte n'est pas possible.
Porte gauche
Porte droite à l'inverse

DC500Basic

Configurations de poses possibles

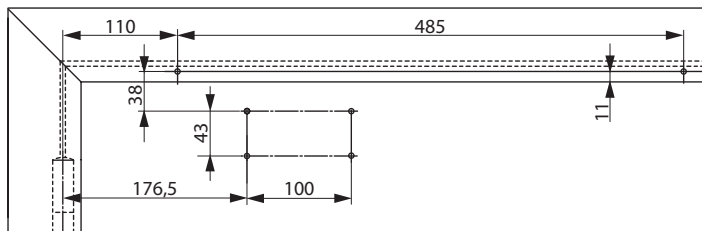
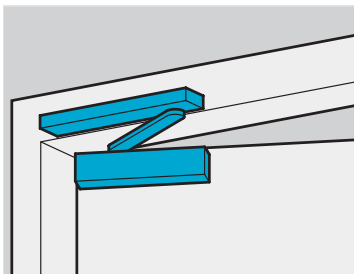

Dimensions en cas d'utilisation pour un montage sur la porte côté opposé aux paumelles

Porte droite
Porte gauche à l'inverse

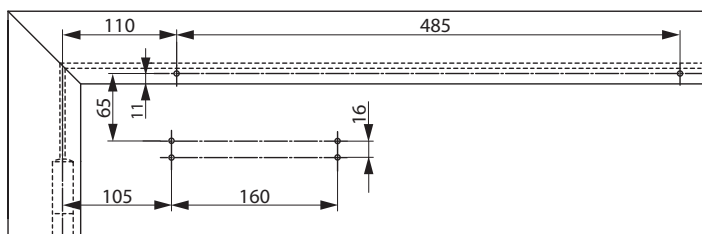

Dimensions en cas d'utilisation avec une plaque de montage plate sur la porte côté opposé aux paumelles

Pour les portes où le montage direct sur la porte n'est pas possible.
Porte droite
Porte gauche à l'inverse

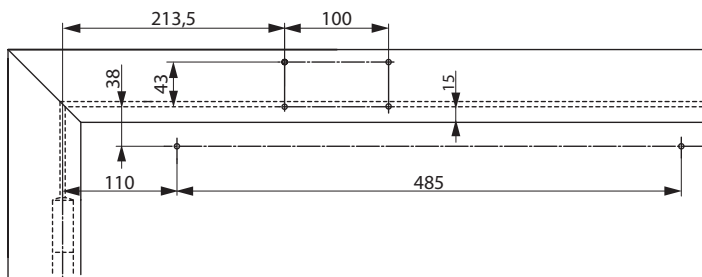
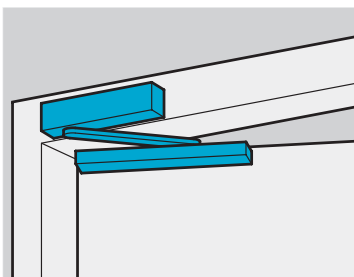

Dimensions en cas d'utilisation pour un montage sur l'huissierie côté opposé aux paumelles

Porte droite
Porte gauche à l'inverse

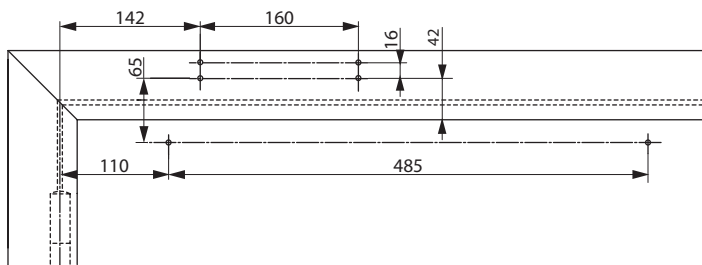

Dimensions en cas d'utilisation avec plaque de montage plate sur l'huissierie côté opposé aux paumelles

Pour les portes où le montage direct sur la porte n'est pas possible.
Porte droite
Porte gauche à l'inverse

DC500Basic

Accessoires

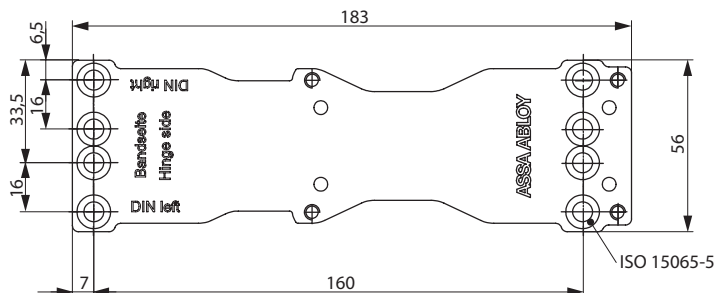
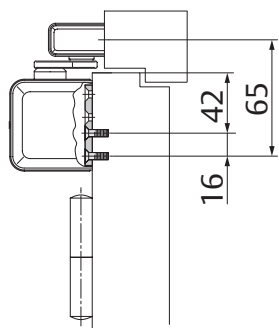

Plaque de montage plate A120

Pour un montage à l'aide d'un gabarit de perçage conformément à la norme EN1154 ainsi que pour un usage standard.

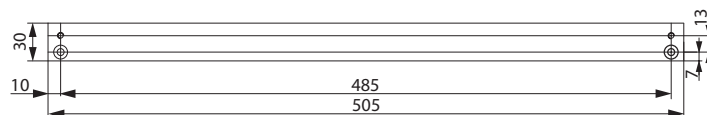
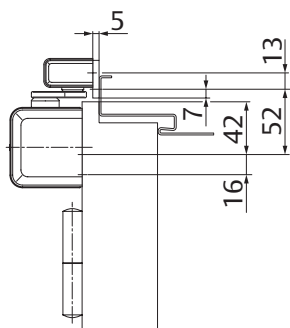

Plaque de montage A130

Pour bras glissière G193 et G195

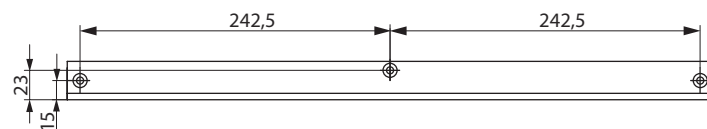
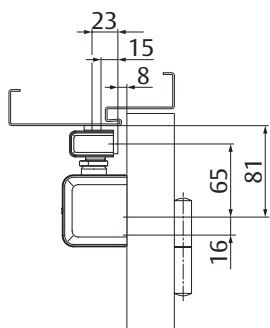

Support équerre A104

Pour bras glissière standard G193

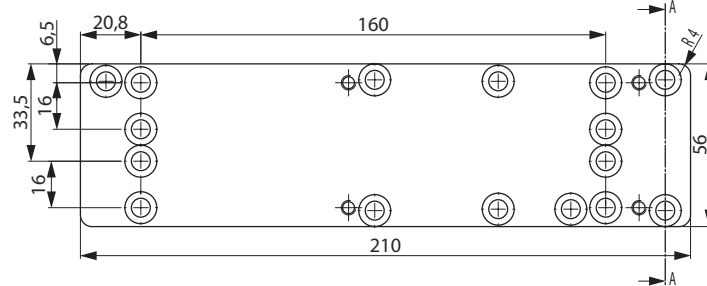
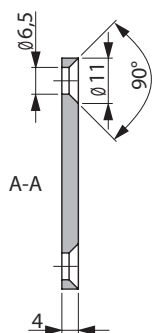
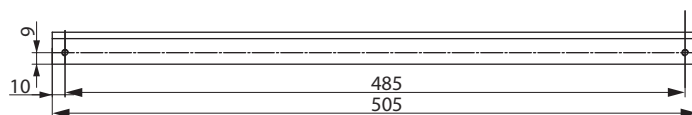

Plaque de montage plate de rechange A124

Pour rénovation

Accessoires et informations pour passer des commandes

Capot inox

Pour DC500, DC500Basic et DC700



Amortisseur de fin de course A153

Permet d'éviter l'impact de la béquille contre le mur

Montage simple dans le bras glissière G193 et G195

Réglable sur un angle d'ouverture de max. 130°

Ne remplace pas la fonction d'une butée de sol

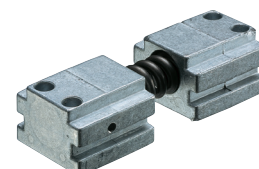

Arrêt mécanique A152 (Ne pas utiliser sur des portes coupe-feu et étanches à la fumée)

Arrêt mécanique pour système de blocage mécanique

Montage simple dans le bras glissière G193 et G195

Angle de retenue max. 130°

Utilisation pour des portes coupe-feu et étanches à la fumée non autorisée

Force de retenue réglable



Fam.	Référence	Code	Gencod	Désignation produit	Paq.
------	-----------	------	--------	---------------------	------

DC500Basic

T12	DC500Basic - A	20536000	6438352078509	DC500Basic FORCE 1-4 SANS BRAS GLISSIERE ARGENT	1
T12	DC500Basic - B	20537000	6438352091911	DC500Basic FORCE 1-4 SANS BRAS GLISSIERE BLANC	1
T12	DC500Basic - N	20538000	6438352091904	DC500Basic FORCE 1-4 SANS BRAS GLISSIERE NOIR	1
T6	DC500Basic - B9010	20539000	6438352091928	DC500Basic FORCE 1-4 SANS BRAS GLISSIERE BLANC 9010	1

Bras

YF	G193 - A	11188000	4042203408401	G193 BRAS GLISSIERE POUR DC300/300DA/340/340DA/500/DC700/700DA ARGENT	1
YF	G193 - B	11197000	4042203408425	G193 BRAS GLISSIERE POUR DC300/300DA/340/340DA/500/DC700/700DA BLANC	1
YF	G193 - N	11189000	4042203408432	G193 BRAS GLISSIERE POUR DC300/300DA/340/340DA/500/DC700/700DA NOIR	1
YF	G193 - B9010	20540000	6438352094264	G193 BRAS GLISSIERE POUR DC500Basic BLANC FRANCE 9010	1
YF	G195 - A	24516000	4042203686946	G195 BRAS GLISSIERE POUR DC300/300DA/340/340DA/500/DC700/700DA AVEC CAPOT ARGENT	1
YF	G195 - B	24517000	4042203686939	G195 BRAS GLISSIERE POUR DC300/300DA/340/340DA/500/DC700/700DA AVEC CAPOT BLANC	1
YF	G195 - N	24518000	4042203686922	G195 BRAS GLISSIERE POUR DC300/300DA/340/340DA/500/DC700/700DA AVEC CAPOT NOIR	1

Accessoires

YF	A104 - A	13780000	4042203408487	A104 SUPPORT EQUERRE POUR G193 ARGENT	1
YF	A104 - B	13786000	4042203408517	A104 SUPPORT EQUERRE POUR G193 BLANC	1
YF	A104 - N	13783000	4042203408500	A104 SUPPORT EQUERRE POUR G193 NOIR	1
YF	A120	11163000	4042203408524	A120 SUPPORT PLAT POUR SERIES DC GALVANISE	1
YF	A130 - A	13771000	4042203408579	A130 SUPPORT PLAT POUR G193 ARGENT	1
YF	A130 - B	13777000	4042203408609	A130 SUPPORT PLAT POUR G193 BLANC	1
YF	A130 - N	13774000	4042203408593	A130 SUPPORT PLAT POUR G193 NOIR	1
YF	A152	11161000	6416495111550	A152 BUTEE BLOCAGE BRAS GLISSIERE POUR G193/G893/DC135 ZINGUE	1
YF	A153	11162000	6466495111567	A153 BUTEE AMORTISSEUR BRAS GLISSIERE POUR G193/G893/DC135 ZINGUEE	1