

> PSX500-1210 | PSX600-1210 | PSX600-1220
 PSX400-2405 | PSX500-2410 | PSX600-2410
 PSX700-482.5 | PSX700-4805



Notice technique

Alimentations chargeurs en coffret métal

PSX

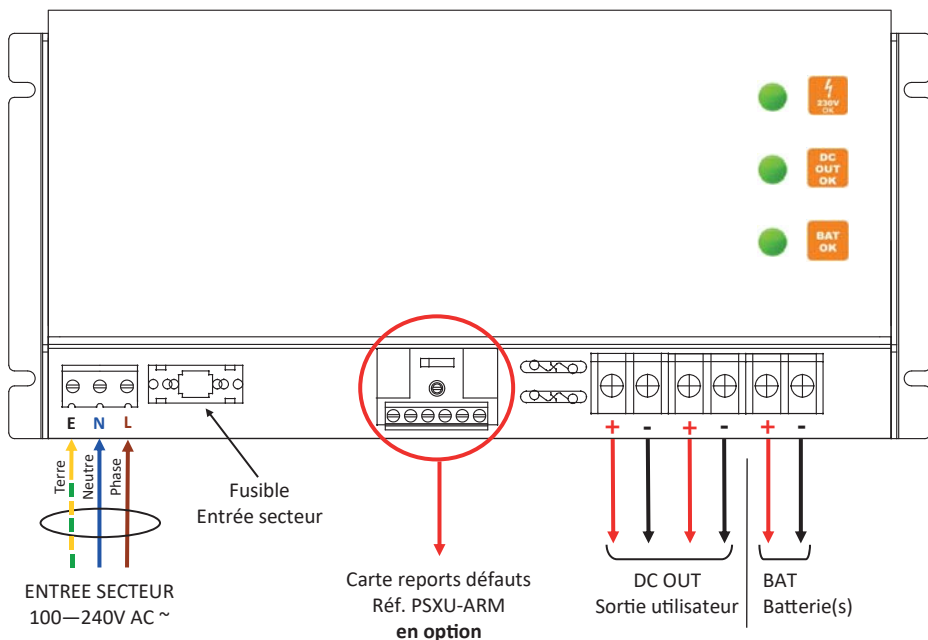

Carte reports défauts, référence PSXU-ARM (à prévoir en option) :

- Relais AC FAIL : Information absence secteur.
- Relais BAT FAIL : Information déconnexion automatique batterie(s) seuil bas imminente.
- Tension d'information déconnexion imminente : 10.5-11 V DC / 21-22 V DC / 42-44 V DC.
- Tension de déconnexion effective : 9.5 V DC / 19-20 V DC / 38-40 V DC

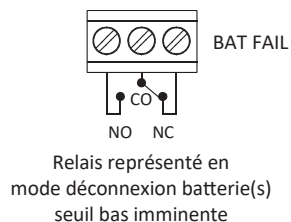
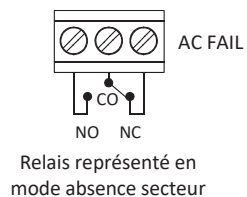
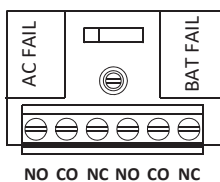

www.izyx-systems.com



1. PRECAUTIONS DE MISE EN OEUVRE ET CONSIGNES DE SECURITE



ATTENTION !

L'installation de ces produits doit impérativement être réalisée par un professionnel qualifié en installations électriques.

Ces produits nécessitent un raccordement au courant fort, qui présente un risque d'électrocution pouvant aller jusqu'à des blessures mortelles.

- Afin d'éviter tout risque de choc électrique, l'installation, le raccordement ou toute autre intervention sur l'appareil doit impérativement être réalisé hors tension secteur (disjoncteur ouvert au niveau de l'arrivée secteur raccordée à l'appareil).
- Toute intervention sur l'appareil doit exclusivement être réalisée par un professionnel qualifié en installations électriques.
- Utilisation en intérieur uniquement (en milieu aéré, sec et tempéré).
- Utilisation dans un environnement protégé, inaccessible au public.
- Ne pas ouvrir l'appareil, risques d'électrocution.
- Ne pas gêner l'aération de l'appareil par l'obstruction des ouvertures d'aération par des objets (journaux, nappes, rideaux, etc...).
- Ne pas placer sur l'appareil des sources de flammes nues.

En cas de doute sur la mise en oeuvre ou le fonctionnement de ces produits, nous vous invitons à contacter votre distributeur.

2. MONTAGE ET RACCORDEMENT

1. Fixer le coffret dans un environnement adapté, aéré, sec et tempéré, inaccessible au public. Respecter un espace de ventilation de 50 mm au-dessus et en-dessous du coffret.
2. Prévoir une arrivée secteur dédiée et protégée par un disjoncteur 10 A. Il est impératif d'ouvrir (de couper) le disjoncteur durant toute la phase de montage et de raccordement.
3. Raccorder le secteur aux bornes de l'alimentation en respectant le raccordement indiqué au niveau des bornes sur le circuit imprimé (utiliser du câble 3 x 1,5 mm²) :

L = LIVE / PHASE (habituellement matérialisé en marron)
 N = NEUTRAL / NEUTRE (habituellement matérialisé en bleu)
 ⊕ = EARTH / TERRE (habituellement matérialisé en vert et jaune) - Obligatoire !

4. Raccorder le dispositif à alimenter aux bornes DC OUT de l'alimentation en respectant la polarité indiquée au niveau des bornes sur le circuit imprimé.
5. Fermer (réarmer) le disjoncteur. Les LEDs vertes 230V OK et DC OUT OK doivent être allumées, ce qui signifie « Présence secteur » et « Sortie utilisateur OK ».
6. Raccorder la ou les batteries aux bornes BAT en respectant la polarité indiquée au niveau des bornes sur le circuit imprimé. La LED verte BAT OK doit être allumée, ce qui signifie « Batterie raccordée et en mode charge ».

Attention ! Afin d'assurer à l'alimentation un fonctionnement optimal en cas de coupure secteur, utiliser une batterie parfaitement neuve, chargée au maximum de sa capacité.

6. SCHEMAS DE RACCORDEMENT

► PSX100-121.5 | PSX100-1203 | PSX200-1205
 PSX300-241.5 | PSX300-242.5

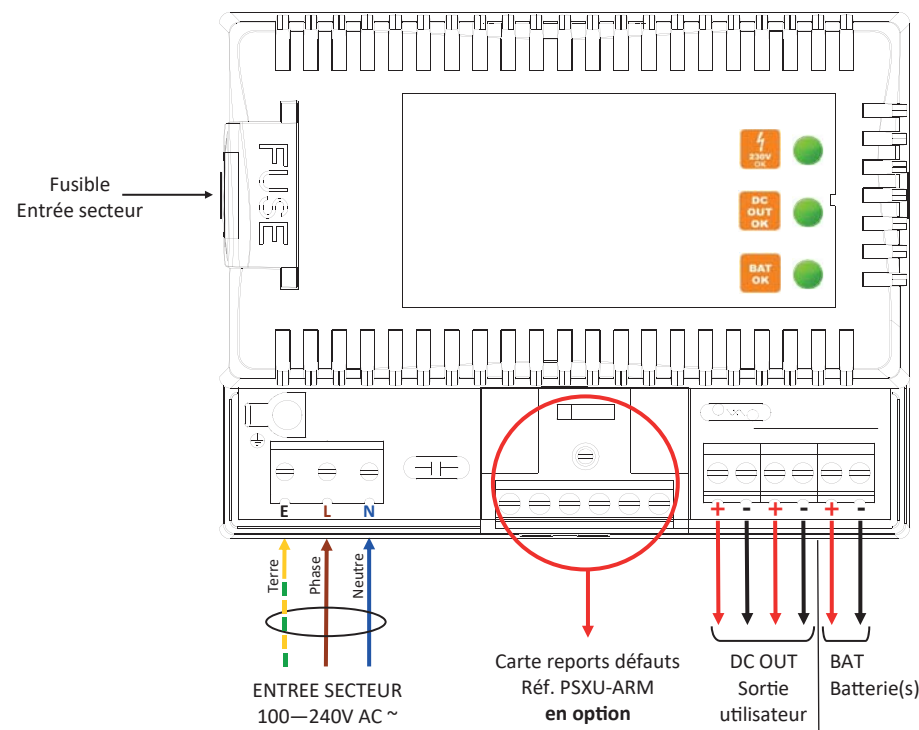

Carte reports défauts, référence PSXU-ARM (à prévoir en option) :

- Relais AC FAIL : Information absence secteur.
- Relais BAT FAIL : Information déconnexion automatique batterie(s) seuil bas imminent.
- Tension d'information déconnexion imminente : 10.5-11 V DC / 21-22 V DC.
- Tension de déconnexion effective : 9.5 V DC / 19-20 V DC.

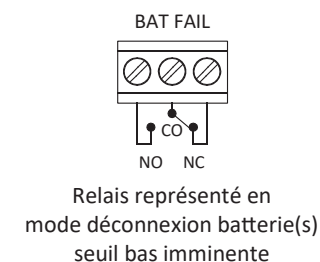
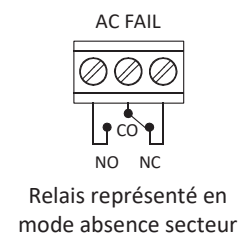
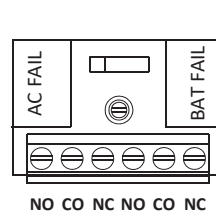

5. TRIPLE PROTECTION ELECTRONIQUE PTC

► Principe de fonctionnement

La sortie utilisateur est pourvue d'une triple protection électronique PTC (Positive Temperature Coefficient). Il s'agit d'un composant électronique passif qui fait office de disjoncteur automatique en cas de défaut. Ce principe permet au circuit de fonctionner à nouveau après correction du défaut, sans avoir de fusible ou autre pièce à remplacer.

Dès l'apparition d'un défaut en sortie utilisateur (court-circuit, surcharge / surtension ou surtempérature), l'alimentation se met en sécurité et s'arrête de fonctionner.

Après suppression du défaut, l'alimentation redémarre après application de la procédure de redémarrage indiquée ci-dessous.

► Procédure de redémarrage après correction du défaut

RÉFÉRENCE	Surcharge	Surtension	Court-circuit	Surtempérature
PSX100-121.5 PSX100-1203 PSX200-1205 PSX300-241.5 PSX300-242.5	A	C	A	C
PSX500-1210 PSX600-1210 PSX400-2405 PSX700-482.5	A	B		A
PSX600-1220 PSX600-2410 PSX700-4805			A	

A = Après la suppression du défaut, l'alimentation redémarre automatiquement.

B = Après la suppression du défaut, couper l'arrivée secteur en entrée, **attendre 5 minutes** et rétablir l'arrivée secteur en entrée afin que l'alimentation redémarre.

C = Après la suppression du défaut, couper l'arrivée secteur en entrée, **attendre 10 minutes** et rétablir l'arrivée secteur en entrée afin que l'alimentation redémarre.

3. CARACTERISTIQUES TECHNIQUES

► Versions 12 V DC

Coffret	Métallique à portillon avec fermeture par serrure à clé
Technologie	Alimentation à découpage
Tension d'alimentation	100-240 V AC ~ / 50-60 Hz
Tension de sortie	13,8 V DC
Rendement / Ondulation résiduelle	> 80 % / < 120 mVpp
Courant additionnel (dédié à la charge batterie(s))	0.5 A / 6 W
Triple protection en sortie	Protection électronique PTC : Court-circuit / Surcharge / Surtension
Indicateur 3 LEDs en façade	LED 1 : Présence secteur LED 2 : Sortie utilisateur OK LED 3 : Batterie(s) OK (en charge)
Reports défauts (Réf. PSXU-ARM en option)	Absence secteur et tension batterie(s) <10.5-11 V DC 2 relais inverseurs (CO/NO/NF) - Max. 250 V AC / 3 A - 30 V DC / 3 A
Surveillance tension batterie(s)	Déconnexion automatique batterie(s) seuil bas à 9.5-10 V DC environ
Contact d'autoprotection (Réf. PSXU-TS en option)	Autoprotection à l'ouverture Contact inverseur (CO/NO/NF) - Max. 250 V AC / 5 A

	PSX100-121.5	PSX100-1203	PSX200-1205
Courant / Puissance de sortie	1.5 A / 18 W	3 A / 36 W	5 A / 60 W
Capacité batterie(s) maximale	1 x 7 Ah	1 x 7 Ah	1 x 18 Ah
Dimensions L x h x p	164 x 244 x 74 mm		196 x 324 x 86 mm
Poids brut	1.3 Kg	1.35 Kg	1.9 Kg

	PSX500-1210	PSX600-1210	PSX600-1220
Courant / Puissance de sortie	10 A / 120 W	10 A / 120 W	20 A / 240 W
Capacité batterie(s) maximale	2 x 7Ah / 1 x 18Ah	4 x 7 Ah / 2 x 18 Ah / 1 x 24 Ah / 1 x 38 Ah	
Dimensions L x h x p	320 x 390 x 89 mm		320 x 390 x 174 mm
Poids brut	4.5 Kg	5.6 Kg	5.75 Kg

➤ Versions 24 V DC

Coffret	Métallique à portillon avec fermeture par serrure à clé
Technologie	Alimentation à découpage
Tension d'alimentation	100-240 V AC ~ / 50-60 Hz
Tension de sortie	27,6 V DC
Rendement / Ondulation résiduelle	> 82 % / < 150 mVpp (PSX300-241.5 & PSX300-242.5) > 80 % / < 150 mVpp (PSX400-2405, PSX500-2410 & PSX600-2410)
Courant additionnel (dédié à la charge batteries)	0.25 A / 6 W (PSX300-241.5 & PSX300-242.5) 0.5 A / 12 W (PSX400-2405, PSX500-2410 & PSX600-2410)
Triple protection en sortie	Protection électronique PTC : Court-circuit / Surcharge / Surtension
Indicateur 3 LEDs en façade	LED 1 : Présence secteur LED 2 : Sortie utilisateur OK LED 3 : Batteries OK (en charge)
Reports défauts (Réf. PSXU-ARM en option)	Absence secteur et tension batteries <21-22 V DC 2 relais inverseurs (CO/NO/NF) - Max. 250 V AC / 3 A - 30 V DC / 3 A
Surveillance tension batteries	Déconnexion automatique batteries seuil bas à 19-20 V DC environ
Contact d'autoprotection (Réf. PSXU-TS en option)	Autoprotection à l'ouverture Contact inverseur (CO/NO/NF) - Max. 250 V AC / 5 A

	PSX300-241.5	PSX300-242.5
Courant / Puissance de sortie	1.5 A / 36 W	2.5 A / 60 W
Capacité batteries maximale	2 x 7 Ah	
Dimensions L x h x p	364 x 266 x 74 mm	
Poids brut	1.9 Kg	1.95 Kg



	PSX400-2405	PSX500-2410	PSX600-2410
Courant / Puissance de sortie	5 A / 120 W	10 A / 240 W	10 A / 240 W
Capacité batteries maximale	2 x 7Ah		4 X 7 Ah / 2 x 18 Ah
Dimensions L x h x p	320 x 320 x 85 mm	320 x 390 x 89 mm	320 x 390 x 174 mm
Poids brut	3.8 Kg	4.6 Kg	5.7 Kg

➤ Versions 48 V DC

Coffret	Métallique à portillon avec fermeture par serrure à clé
Technologie	Alimentation à découpage
Tension d'alimentation	100-240 V AC ~ / 50-60 Hz
Tension de sortie	55,2 V DC
Rendement / Ondulation résiduelle	> 82 % / < 120 mVpp
Courant additionnel (dédié à la charge batteries)	0.5 A / 24 W
Triple protection en sortie	Protection électronique PTC : Court-circuit / Surcharge / Surtension
Indicateur 3 LEDs en façade	LED 1 : Présence secteur LED 2 : Sortie utilisateur OK LED 3 : Batteries OK (en charge)
Reports défauts (Réf. PSXU-ARM en option)	Absence secteur et tension batteries <44-46 V DC 2 relais inverseurs (CO/NO/NF) - Max. 250 V AC / 3 A - 30 V DC / 3 A
Surveillance tension batteries	Déconnexion automatique batteries seuil bas à 38-40 V DC environ
Contact d'autoprotection (Réf. PSXU-TS en option)	Autoprotection à l'ouverture Contact inverseur (CO/NO/NF) - Max. 250 V AC / 5 A

	PSX700-482.5	PSX700-4805
Courant / Puissance de sortie	2.5 A / 120 W	5 A / 240 W
Capacité batteries maximale	4 x 7 Ah / 4 x 18 Ah	
Dimensions L x h x p	420 x 390 x 184 mm	
Poids brut	6.8 Kg	6.9 Kg

4. INDICATEUR À LEDS

- 
230V OK ON = Présence secteur / OFF = Absence secteur ou fusible secteur HS
- 
DC OUT OK ON = Sortie utilisateur OK
OFF ou **CLIGNOTANT** = Défaut sortie utilisateur (court-circuit / surcharge / surtension)
- 
BAT OK ON = Batterie(s) OK, en mode charge
OFF = Batterie(s) en décharge (absence secteur et alimentation en mode secours)