



EXPERT

BOIS





TOUS LES DESSINS TECHNIQUES SONT INDICQUÉS EN MILLIMÈTRES ET SONT SUSCEPTIBLES D'ÊTRE MODIFIÉS PAR ARLU.

ARLU, LA RÉFÉRENCE EN MATIÈRE D'OUVERTURE DE PORTE

ARLU est le fabricant qui se cache derrière les noms de marque argenta® et rob®. Depuis plus d'un siècle déjà, argenta est la marque de référence pour tout ce qui concerne l'huissierie, mais aujourd'hui, elle est avant tout synonyme de systèmes de portes invisibles.

De nos jours, l'architecture minimaliste accorde énormément d'importance à la pureté des lignes et prône un « retour vers l'essentiel ». Sur le plan des portes intérieures, cela se traduit par des huisseries de porte dissimulées, par des techniques intégrées, des chambranles et des plinthes invisibles ainsi que par l'installation de portes coulissantes et pivotantes.

Argenta propose un éventail complet de solutions d'intérieur au design épuré.

01

EXPERT BOIS

- 6 expert 40 kg
- 14 expert 80 kg
- 22 expert 80 kg superior
- 30 expert 120 kg
- 36 expert 200 kg
- 40 kits complets 40-120 kg

02

CUBE BOIS

- 44 cube 40 - 80 kg
- 48 kits complets 80 kg

03

LATENT BOIS

- 50 latent 80 - 120 kg

04

HIDE BOIS

- 58 hide 80 - 120 kg

05

SYMÉTRIQUE

- 64 symétrique 80-120 kg

06

TÉLESCOPIQUE

- 72 télescopique 80 kg

07

FOLD

- 80 fold 80 kg

08

CONFIGURATEUR DE PRODUITS

01

EXPERT BOIS

ARLU a commercialisé à l'époque la gamme Expert pour applications intérieures qui a depuis lors connu un grand succès. De nombreuses références montrent que cette ferrure de grande qualité est devenue une valeur bien établie dans la gamme argenta. La ferrure Expert offre une valeur ajoutée qualitative et garantit une très longue durée de vie (min. 100.000 cycles).

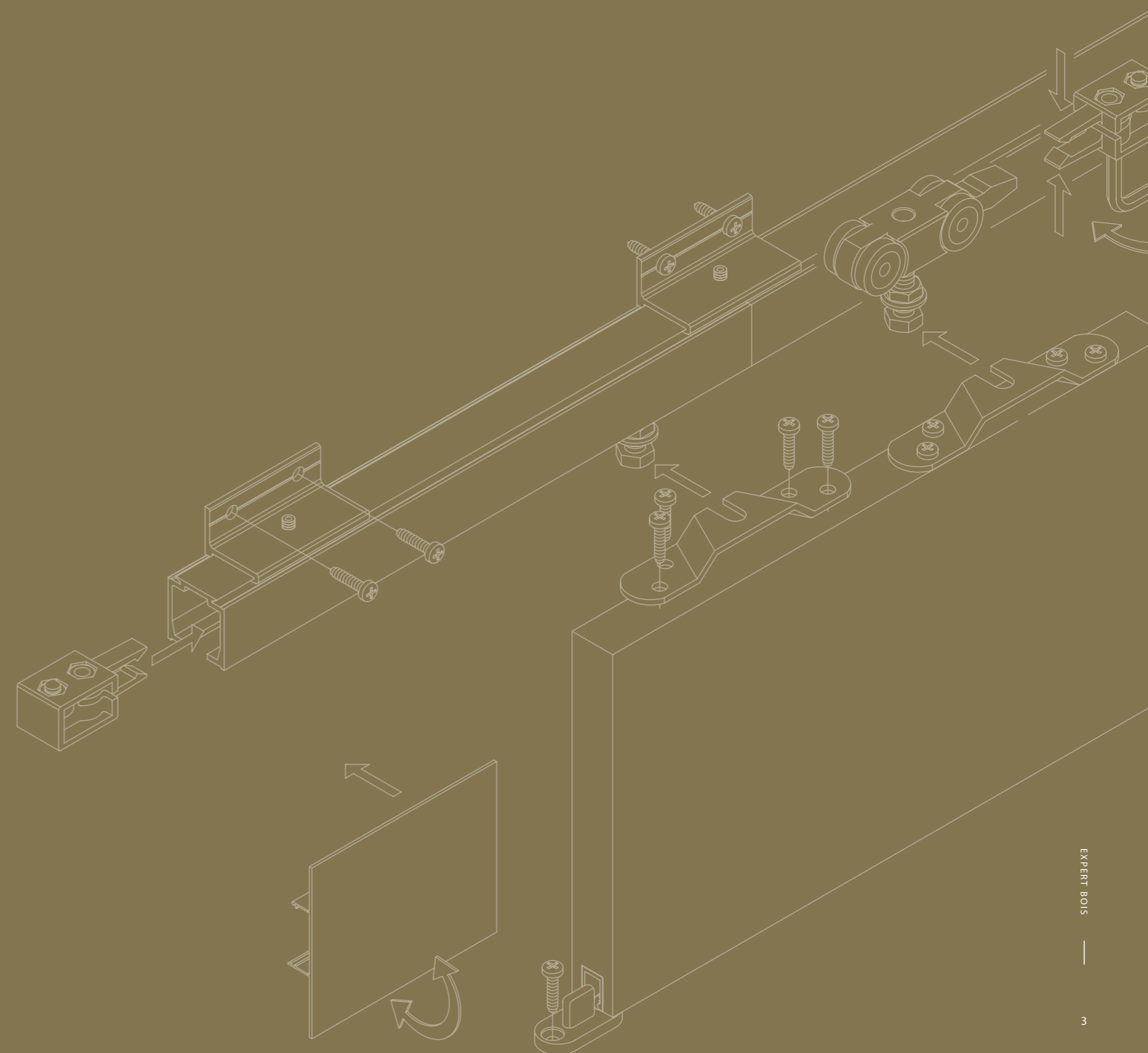



argenta expert bois
 informations d'ordre général

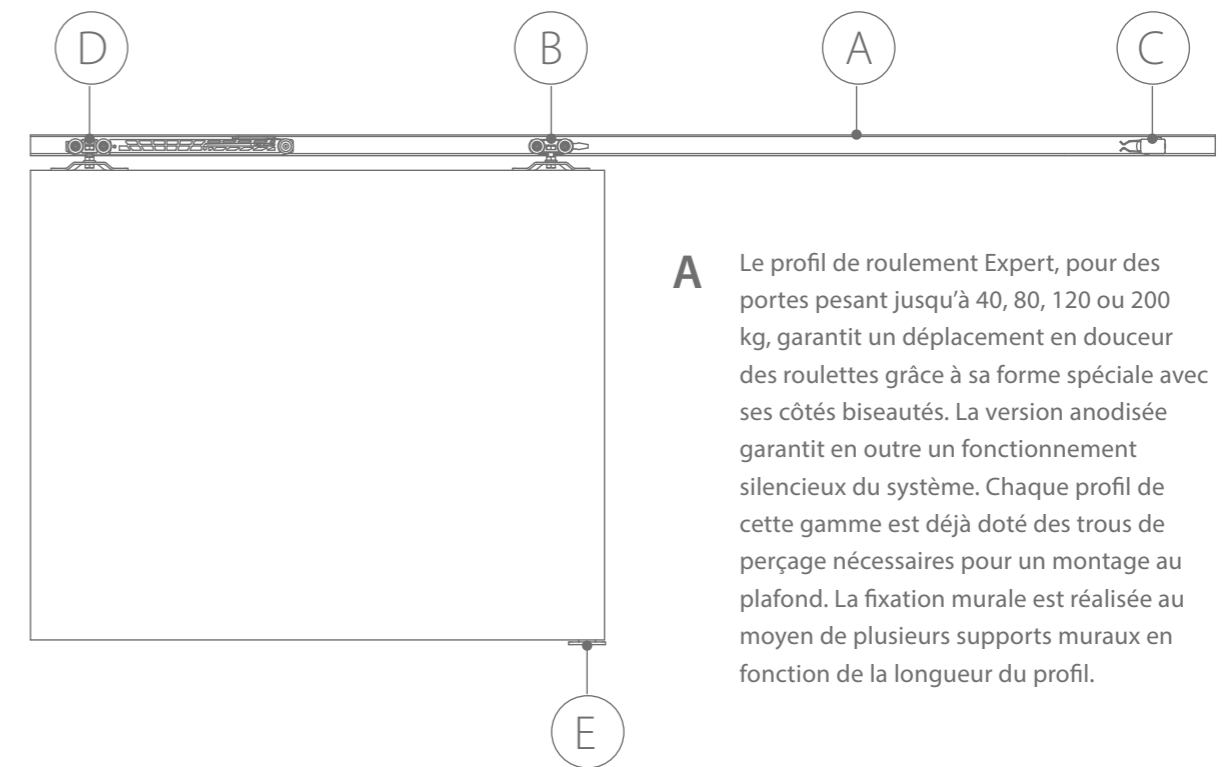

A Le profil de roulement Expert, pour des portes pesant jusqu'à 40, 80, 120 ou 200 kg, garantit un déplacement en douceur des roulettes grâce à sa forme spéciale avec ses côtés biseautés. La version anodisée garantit en outre un fonctionnement silencieux du système. Chaque profil de cette gamme est déjà doté des trous de perçage nécessaires pour un montage au plafond. La fixation murale est réalisée au moyen de plusieurs supports muraux en fonction de la longueur du profil.

B Les roulettes à roulements à billes assurent un fonctionnement aisé et silencieux de la porte coulissante ; une roulette en plastique Superior avec des roulements à billes supplémentaires de qualité supérieure a également été créée pour la gamme de 80 kg, 120 kg et 200 kg.

C Lorsque la porte atteint sa position finale, la roulette est retenue par l'arrêt qui maintient la porte en position ouverte ou fermée. L'arrêt est facile à déplacer et la force de serrage est réglable. L'arrêt 80 kg Superior est équipé d'une pince en acier ressort inox très puissante qui garantit également une plus longue durée de vie.

D Expert offre la possibilité d'opter pour un système softclose/softopen pour une fermeture et une ouverture de la porte en douceur et en toute sécurité, sans aucun impact sur le mur. Cette option est également recommandée pour protéger les doigts des enfants. Tout comme les galet de roulement, le système softclose est doté de roulements à billes par galet de roulement pour des portes de maximum 40 kg, 80 kg ou 120 kg.

E Un guide inférieur adapté est nécessaire pour assurer un mouvement régulier et droit du panneau de porte. Pour améliorer le guidage et réduire le bruit il est préférable de prévoir un profil de guidage à encasturer au bas du vantail de porte, combiné avec un guide au sol en plastique. Ce guide inférieur peut également empêcher la déformation éventuelle du panneau de porte.



argenta
EXPERT
40 KG

Le système Expert permet de déplacer une porte coulissante légère pesant jusqu'à 40 kg sans bruit ni vibrations gênants. Ce système éventuellement équipé de 1 ou 2 softcloses peut être installé à la fois sur des panneaux minces et plus épais. Le panneau de la porte peut être fixé sur les roulettes à l'aide de plaques de fixation, un profil de recouvrement et des embouts assurent la finition de l'ensemble, tant pour la fixation au mur qu'au plafond. Pour une finition plus discrète, on peut opter pour un type compact qui limite les dimensions d'encastrement et permet un jeu de 3 mm seulement entre la porte et le profil.

LONGUEUR DU PROFIL

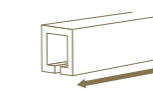

2 | 3 | 4 | 6 M

MONTAGE



POIDS DE LA PORTE

MAX.
40
KG



Aluminium
anodisé

Dessins techniques

Version A

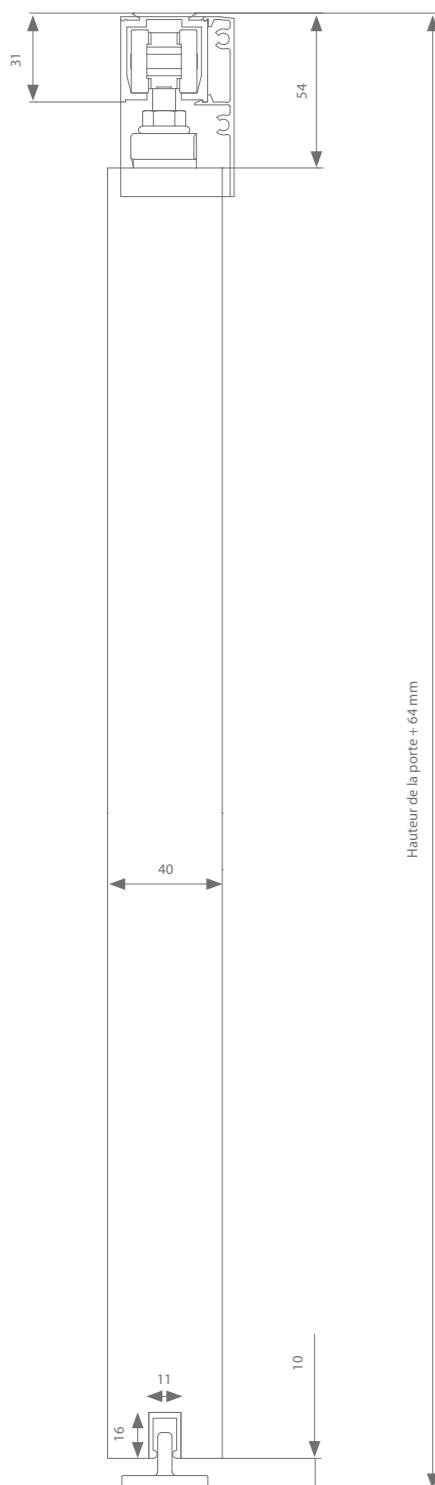

Réglage de la hauteur: + / - 3 mm

Version B

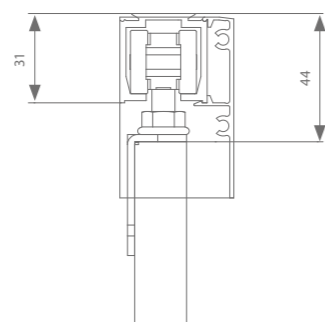

Version C

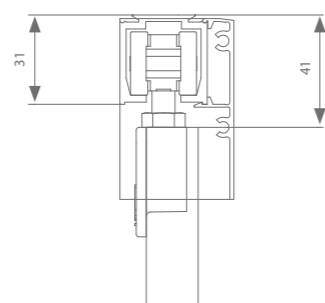

CONSEIL



le guide AK9.335 est le choix idéal lorsque vous ne pouvez pas fixer le guide au sol (convient pour des portes jusqu'à 80 kg).

Profils

	Larg. max. porte	Longueur	Référence
Profil de roulement	1000 mm	2000 mm	AG0.208.200
	1500 mm	3000 mm	AG0.208.300
	2000 mm	4000 mm	AG0.208.400
	3000 mm	6000 mm	AG0.208.600
Profil de recouvrement	1000 mm	2000 mm	AK0.948.200
	1500 mm	3000 mm	AK0.948.300
	2000 mm	4000 mm	AK0.948.400
	3000 mm	6000 mm	AK0.948.600
+ embouts			AK9.948
Profil de guidage	1000 mm	1000 mm	510.608.100
	1250 mm	1250 mm	510.608.125
	1500 mm	1500 mm	510.608.150
	2000 mm	2000 mm	510.608.200
	3000 mm	3000 mm	510.608.300

Choix de la garniture

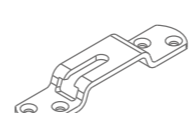
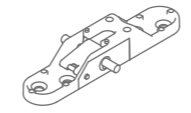
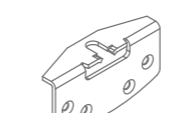
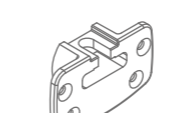
	Référence
Suspension transversale (version A)	
 Sans softclose	AG0.100
Avec 1 softclose (largeur de porte min. = 494 mm)	AG0.100.020
Avec 2 softcloses (largeur de porte min. = 724 mm)	AG0.100.220
Suspension latérale (version A)	
 Sans softclose	AG0.106
Suspension à clipser (version A)	
 Sans softclose	AG0.104
Panneaux minces d'une épaisseur de 18 - 38 mm (version B)	
 Sans softclose	AG0.102
Avec 1 softclose (largeur de porte min. = 494 mm)	AG0.102.020
Avec 2 softcloses (largeur de porte min. = 724 mm)	AG0.102.220
Panneaux minces d'une épaisseur de 18 - 38 mm (version C)	
 Sans softclose	AG0.103

Chaque garniture de porte est dotée de toutes les roulettes ou softcloses, suspensions, guides et arrêts nécessaires.
* S'il existe un espace d'au moins 13 mm entre le mur et la porte, on peut opter pour le système de fermeture automatique de porte Autoclose. (p.42)

Dessins techniques

Option 1 - Version A

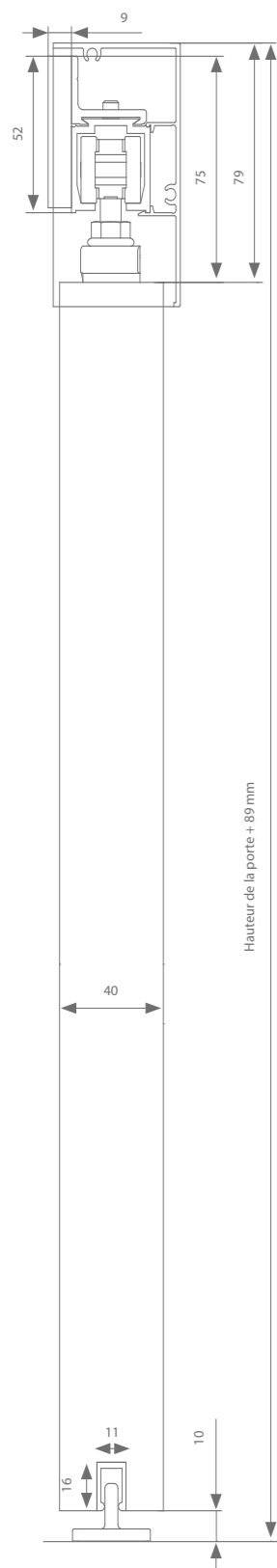

Option 1 - Version B

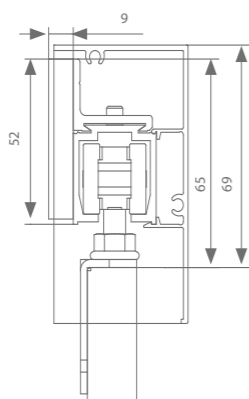

Option 1 - Version C

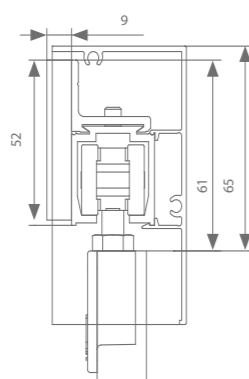

Réglage de la hauteur: +/- 3 mm

Option 2 - Version A

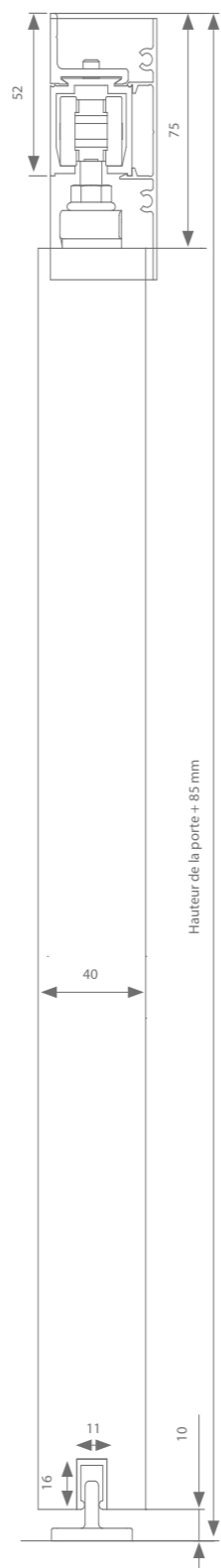

Option 2 - Version B

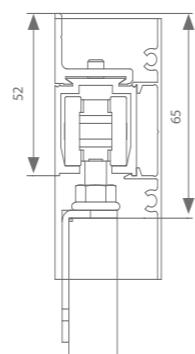

Option 2 - Version C

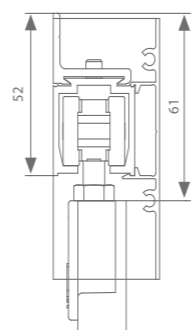

CONSEIL

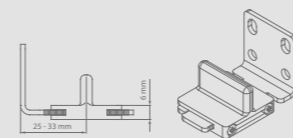

Le guide AK9.335 est le choix idéal lorsque vous ne pouvez pas fixer le guide au sol.

Profils

	Larg. max. porte	Longueur	Référence
Profil de roulement	1000 mm	2000 mm	AG0.208.200
	1500 mm	3000 mm	AG0.208.300
	2000 mm	4000 mm	AG0.208.400
	3000 mm	6000 mm	AG0.208.600
Support mural	Tous les 500 - 600 mm		AK1.118.0
Profil de recouvrement (option 1)	1000 mm	2000 mm	AK9.708.200
	1500 mm	3000 mm	AK9.708.300
	2000 mm	4000 mm	AK9.708.400
	3000 mm	6000 mm	AK9.708.600
+ embouts			AK9.708
Profil de recouvrement (option 2)	1000 mm	2000 mm	AK0.938.200
	1500 mm	3000 mm	AK0.938.300
	2000 mm	4000 mm	AK0.938.400
	3000 mm	6000 mm	AK0.938.600
+ embouts			AK9.938
Profil de guidage	1000 mm	1000 mm	510.608.100
	1250 mm	1250 mm	510.608.125
	1500 mm	1500 mm	510.608.150
	2000 mm	2000 mm	510.608.200
	3000 mm	3000 mm	510.608.300

Choix de la garniture

	Référence
Suspension transversale (version A)	
Sans softclose	AG0.100
Avec 1 softclose (largeur de porte min. = 494 mm)	AG0.100.020*
Avec 2 softcloses (largeur de porte min. = 724 mm)	AG0.100.220
Suspension latérale (version A)	
Sans softclose	AG0.106
Suspension à clipser (version A)	
Sans softclose	AG0.104
Panneaux minces d'une épaisseur de 18 - 38 mm (version B)	
Sans softclose	AG0.102
Avec 1 softclose (largeur de porte min. = 494 mm)	AG0.102.020
Avec 2 softcloses (largeur de porte min. = 724 mm)	AG0.102.220
Panneaux minces d'une épaisseur de 18 - 38 mm (version C)	
Sans softclose	AG0.103

Chaque garniture de porte est dotée de toutes les roulettes ou softcloses, suspensions, guides et arrêts nécessaires.
* S'il existe un espace d'au moins 13 mm entre le mur et la porte, on peut opter pour le système de fermeture automatique de porte Autoclose. (p.42)

Dessin technique

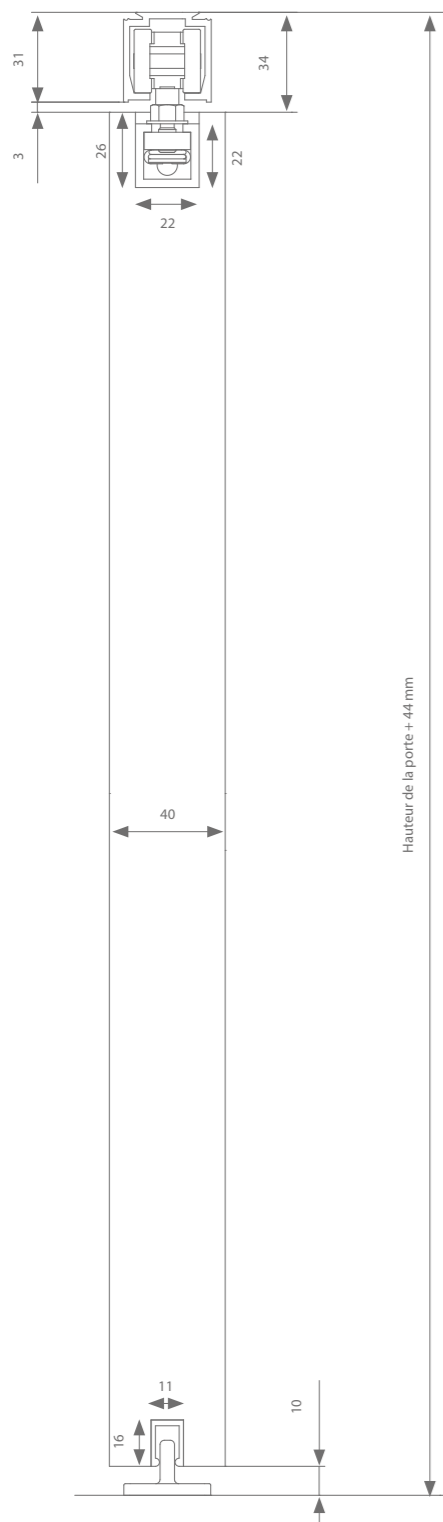

Hauteur de la porte + 44 mm

Réglage de la hauteur: + 0 / - 5 mm

Profils

	Larg. max. porte	Longueur	Référence
Profil de roulement	1000 mm	2000 mm	AG0.208.200
	1500 mm	3000 mm	AG0.208.300
	2000 mm	4000 mm	AG0.208.400
	3000 mm	6000 mm	AG0.208.600
Profil Compact		236 mm	(2x) 110.828
	1000 mm	1000 mm	110.828.100
	1250 mm	1250 mm	110.828.125
	1500 mm	1500 mm	110.828.150
	2000 mm	2000 mm	110.828.200
+ embouts			(2x) 110.829
	3000 mm	3000 mm	110.828.300
Profil de guidage	1000 mm	1000 mm	510.608.100
	1250 mm	1250 mm	510.608.125
	1500 mm	1500 mm	510.608.150
	2000 mm	2000 mm	510.608.200
	3000 mm	3000 mm	510.608.300

Choix de la garniture

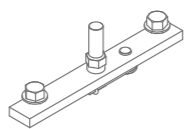

Suspension compacte	Référence
Sans softclose	AG0.308
Avec 1 softclose (largeur de porte min. = 512 mm)	AG0.308.020
Avec 2 softcloses (largeur de porte min. = 757 mm)	AG0.308.220

Chaque garniture de porte est dotée de toutes les roulettes ou softcloses, suspensions, guides et arrêts nécessaires.

CONSEIL

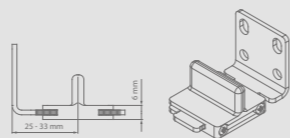

Le guide AK9.335 est le choix idéal lorsque vous ne pouvez pas fixer le guide au sol.

Dessin technique

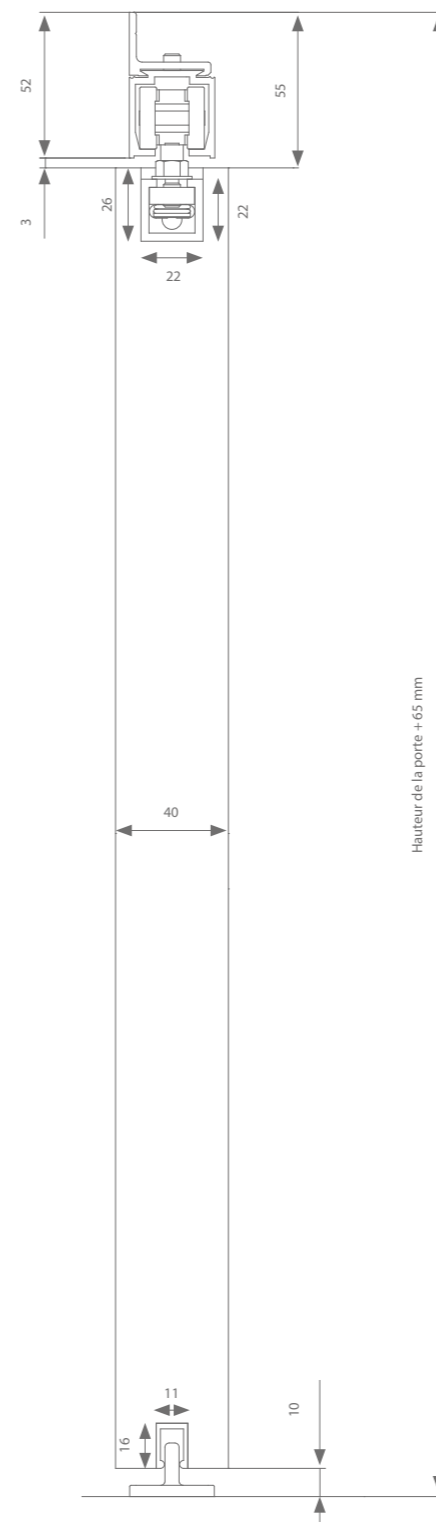

Hauteur de la porte + 65 mm

Réglage de la hauteur: + 0 / - 5 mm

Profils

	Larg. max. porte	Longueur	Référence
Profil de roulement	1000 mm	2000 mm	AG0.208.200
	1500 mm	3000 mm	AG0.208.300
	2000 mm	4000 mm	AG0.208.400
	3000 mm	6000 mm	AG0.208.600
Support mural	Tous les 500 - 600 mm		AK1.118.0
Profil Compact		236 mm	(2x) 110.828
	1000 mm	1000 mm	110.828.100
	1250 mm	1250 mm	110.828.125
	1500 mm	1500 mm	110.828.150
	2000 mm	2000 mm	110.828.200
+ embouts			(2x) 110.829
	3000 mm	3000 mm	110.828.300
Profil de guidage	1000 mm	1000 mm	510.608.100
	1250 mm	1250 mm	510.608.125
	1500 mm	1500 mm	510.608.150
	2000 mm	2000 mm	510.608.200
	3000 mm	3000 mm	510.608.300

Choix de la garniture

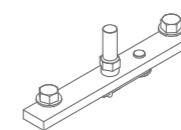

Suspension compacte	Référence
Sans softclose	AG0.308
Avec 1 softclose (largeur de porte min. = 512 mm)	AG0.308.020
Avec 2 softcloses (largeur de porte min. = 757 mm)	AG0.308.220

Chaque garniture de porte est dotée de toutes les roulettes ou softcloses, suspensions, guides et arrêts nécessaires.

CONSEIL

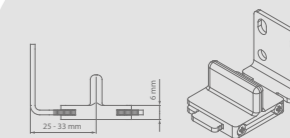

Le guide AK9.335 est le choix idéal lorsque vous ne pouvez pas fixer le guide au sol.



argenta
EXPERT
80 KG

Cette ferrure pour porte coulissante permet de déplacer des portes pesant jusqu'à 80 kg de la manière la plus silencieuse qui soit. Ce système éventuellement équipé de 1 ou 2 softcloses peut être installé à la fois sur des panneaux minces et plus épais. Le guide inférieur correctement posé garantit toujours la position verticale de la porte. Tout comme pour la série 40 kg, on peut ici aussi choisir entre des plaques de fixation et une exécution compacte pour la suspension du panneau de porte (voir p.7).

LONGUEUR DU PROFIL

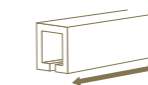

2 | 3 | 4 | 6 M

MONTAGE



POIDS DE LA PORTE



Aluminium
anodisé

Dessins techniques

Version A

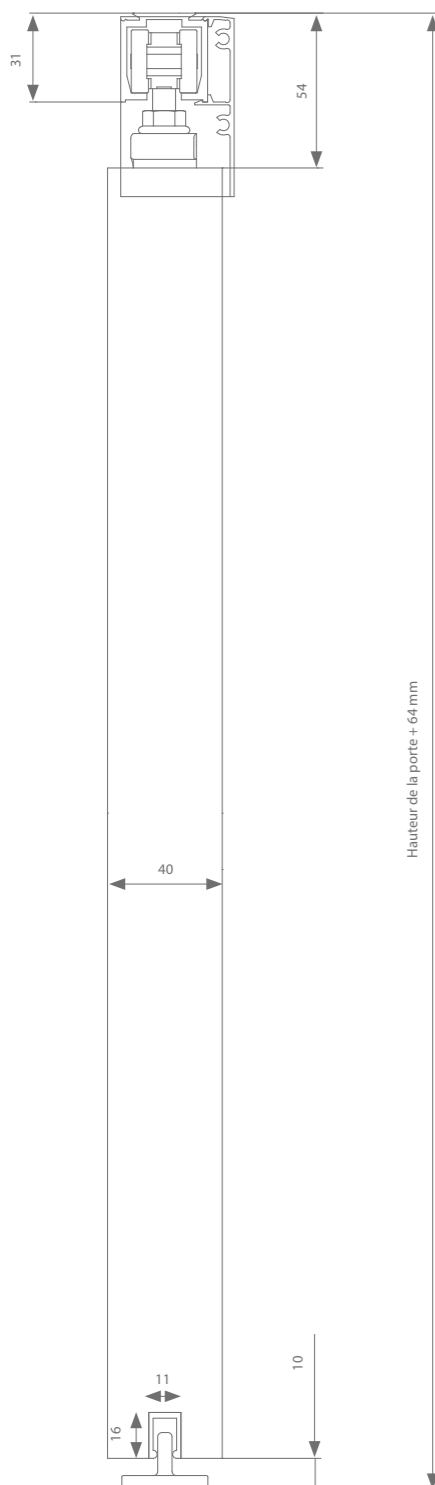

Réglage de la hauteur: + / - 3 mm

Version B

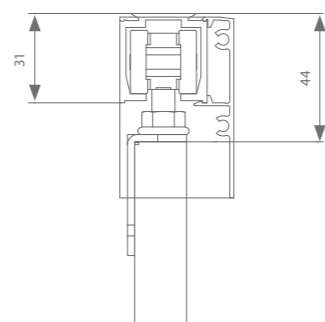

Version C

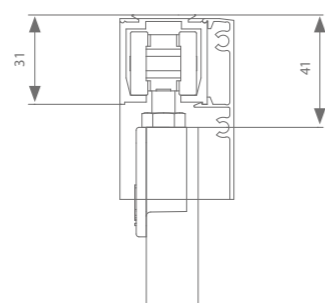

CONSEIL

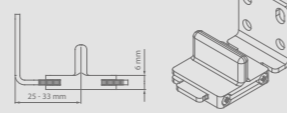

Le guide AK9.335 est le choix idéal lorsque vous ne pouvez pas fixer le guide au sol.

Profils

	Larg. max. porte	Longueur	Référence
Profil de roulement	1000 mm	2000 mm	AK0.208.200
	1500 mm	3000 mm	AK0.208.300
	2000 mm	4000 mm	AK0.208.400
	3000 mm	6000 mm	AK0.208.600
Profil de recouvrement	1000 mm	2000 mm	AK0.948.200
	1500 mm	3000 mm	AK0.948.300
	2000 mm	4000 mm	AK0.948.400
	3000 mm	6000 mm	AK0.948.600
+ embouts			AK9.948
Profil de guidage	1000 mm	1000 mm	510.608.100
	1250 mm	1250 mm	510.608.125
	1500 mm	1500 mm	510.608.150
	2000 mm	2000 mm	510.608.200
	3000 mm	3000 mm	510.608.300

Choix de la garniture

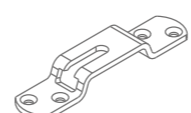
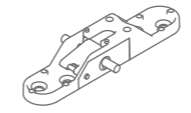
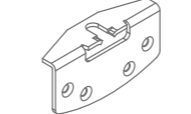
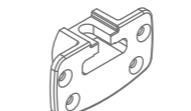
	Référence
Suspension transversale (version A)	
 Sans softclose	AK0.100
Avec 1 softclose (largeur de porte min. = 494 mm)	AK0.100.020
Suspension latérale (version A)	
 Sans softclose	AK0.106
Suspension à clipser (version A)	
 Sans softclose	AK0.104
Panneaux minces d'une épaisseur de 18 - 38 mm (version B)	
 Sans softclose	AK0.102
Avec 1 softclose (largeur de porte min. = 494 mm)	AK0.102.020
Avec 2 softcloses (largeur de porte min. = 724 mm)	AK0.102.220
Panneaux minces d'une épaisseur de 18 - 38 mm (version C)	
 Sans softclose	AK0.103

Chaque garniture de porte est dotée de toutes les roulettes ou softcloses, suspensions, guides et arrêts nécessaires.
* S'il existe un espace d'au moins 13 mm entre le mur et la porte, on peut opter pour le système de fermeture automatique de porte Autoclose. (p.42)

Dessins techniques

Option 1 - Version A

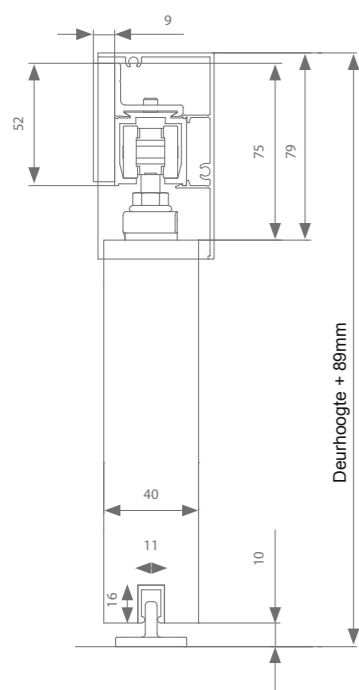

Option 2 - Version A

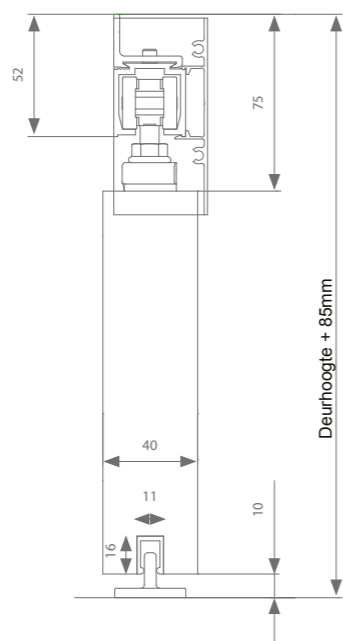

Option 1 - Version B

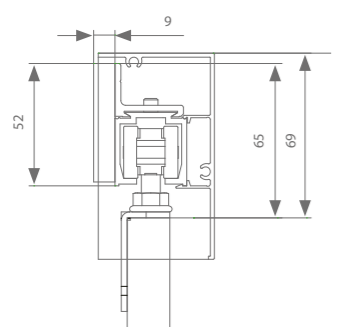

Option 2 - Version B

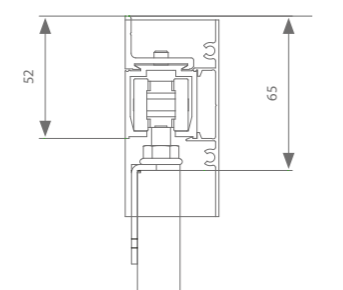

Option 1 - Version C

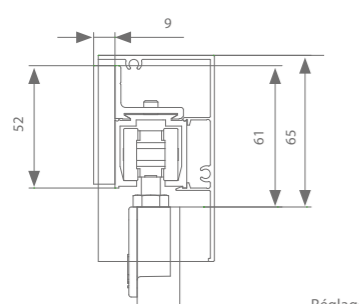

Option 2 - Version C

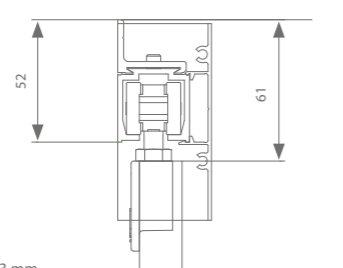

Réglage de la hauteur: + / - 3 mm

CONSEIL



Le guide AK9.335 est le choix idéal lorsque vous ne pouvez pas fixer le guide au sol.

Profils

	Larg. max. porte	Longueur	Référence
Profil de roulement	1000 mm	2000 mm	AK0.208.200
	1500 mm	3000 mm	AK0.208.300
	2000 mm	4000 mm	AK0.208.400
	3000 mm	6000 mm	AK0.208.600
Support mural	Tous les 500 - 600 mm		AK1.118.0
Profil de recouvrement (option 1)	1000 mm	2000 mm	AK9.708.200
	1500 mm	3000 mm	AK9.708.300
	2000 mm	4000 mm	AK9.708.400
	3000 mm	6000 mm	AK9.708.600
+ embouts			AK9.708
Profil de recouvrement (option 2)	1000 mm	2000 mm	AK0.938.200
	1500 mm	3000 mm	AK0.938.300
	2000 mm	4000 mm	AK0.938.400
	3000 mm	6000 mm	AK0.938.600
+ embouts			AK9.938
Profil de guidage	1000 mm	1000 mm	510.608.100
	1250 mm	1250 mm	510.608.125
	1500 mm	1500 mm	510.608.150
	2000 mm	2000 mm	510.608.200
	3000 mm	3000 mm	510.608.300

Choix de la garniture

	Référence
Suspension transversale (version A)	
Sans softclose	AK0.100
Avec 1 softclose (largeur de porte min. = 494 mm)	AK0.100.020*
Suspension latérale (version A)	
Sans softclose	AK0.106
Suspension à clipser (version A)	
Sans softclose	AK0.104
Panneaux minces d'une épaisseur de 18 - 38 mm (version B)	
Sans softclose	AK0.102
Avec 1 softclose (largeur de porte min. = 494 mm)	AK0.102.020
Avec 2 softcloses (largeur de porte min. = 724 mm)	AK0.102.220
Panneaux minces d'une épaisseur de 18 - 38 mm (version C)	
Sans softclose	AK0.103

Chaque garniture de porte est dotée de toutes les roulettes ou softcloses, suspensions, guides et arrêts nécessaires.
* S'il existe un espace d'au moins 13 mm entre le mur et la porte, on peut opter pour le système de fermeture automatique de porte Autoclose. (p.42)

Dessin technique

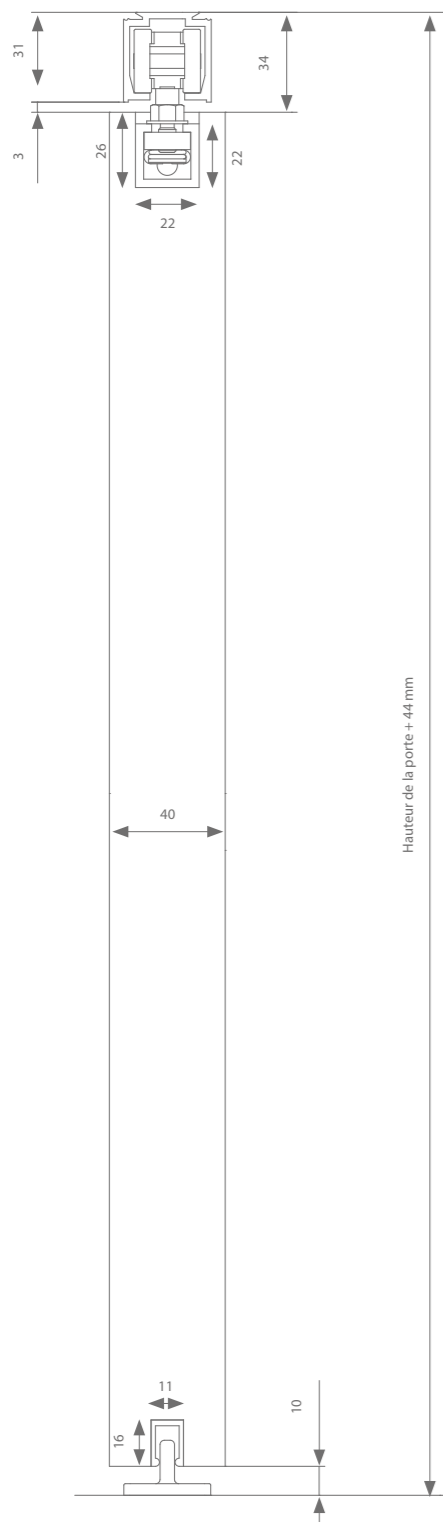

Profils

	Larg. max. porte	Longueur	Référence
Profil de roulement	1000 mm	2000 mm	AK0.208.200
	1500 mm	3000 mm	AK0.208.300
	2000 mm	4000 mm	AK0.208.400
	3000 mm	6000 mm	AK0.208.600
Profil Compact		236 mm	(2x) 110.828
	1000 mm	1000 mm	110.828.100
	1250 mm	1250 mm	110.828.125
	1500 mm	1500 mm	110.828.150
	2000 mm	2000 mm	110.828.200
+ embouts			(2x) 110.829
	3000 mm	3000 mm	110.828.300
Profil de guidage	1000 mm	1000 mm	510.608.100
	1250 mm	1250 mm	510.608.125
	1500 mm	1500 mm	510.608.150
	2000 mm	2000 mm	510.608.200
	3000 mm	3000 mm	510.608.300

Choix de la garniture

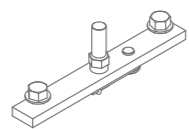

Suspension compacte	Référence
Sans softclose	AK0.308
Avec 1 softclose (largeur de porte min. = 512 mm)	AK0.308.020

Chaque garniture de porte est dotée de toutes les roulettes ou softcloses, suspensions, guides et arrêts nécessaires.

CONSEIL

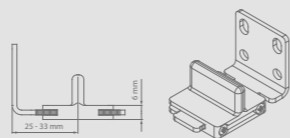

Le guide AK9.335 est le choix idéal lorsque vous ne pouvez pas fixer le guide au sol.

Réglage de la hauteur: + 0 / - 5 mm

Dessin technique

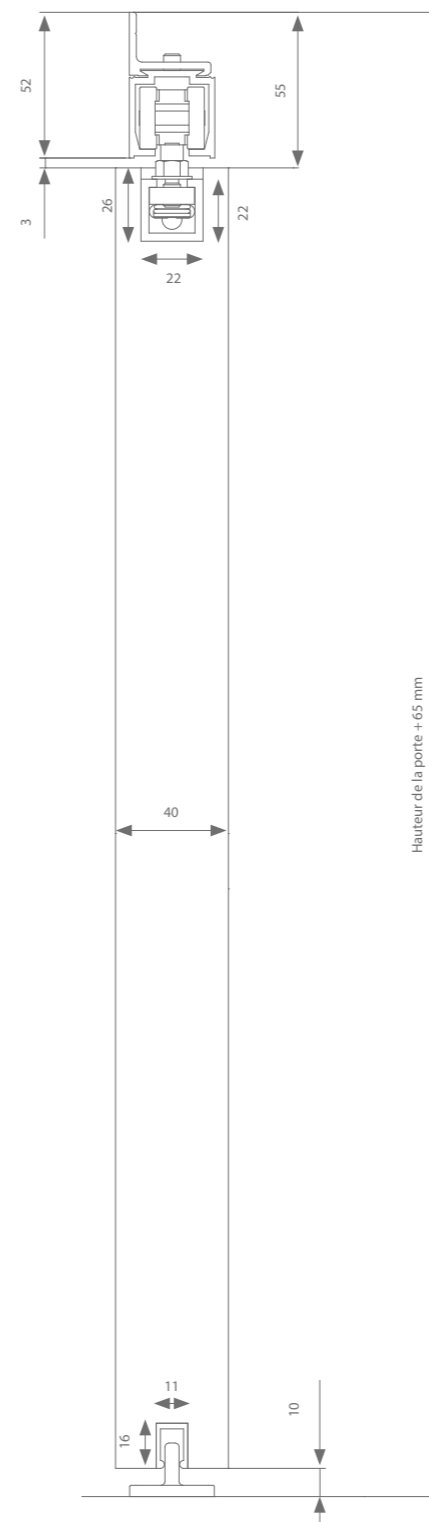

Profils

	Larg. max. porte	Longueur	Référence
Profil de roulement	1000 mm	2000 mm	AK0.208.200
	1500 mm	3000 mm	AK0.208.300
	2000 mm	4000 mm	AK0.208.400
	3000 mm	6000 mm	AK0.208.600
Support mural	Tous les 500 - 600 mm		AK1.118.0
Profil Compact		236 mm	(2x) 110.828
	1000 mm	1000 mm	110.828.100
	1250 mm	1250 mm	110.828.125
	1500 mm	1500 mm	110.828.150
	2000 mm	2000 mm	110.828.200
+ embouts			(2x) 110.829
	3000 mm	3000 mm	110.828.300
Profil de guidage	1000 mm	1000 mm	510.608.100
	1250 mm	1250 mm	510.608.125
	1500 mm	1500 mm	510.608.150
	2000 mm	2000 mm	510.608.200
	3000 mm	3000 mm	510.608.300

Choix de la garniture

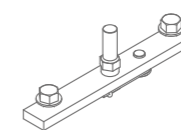

Suspension compacte	Référence
Sans softclose	AK0.308
Avec 1 softclose (largeur de porte min. = 512 mm)	AK0.308.020

Chaque garniture de porte est dotée de toutes les roulettes ou softcloses, suspensions, guides et arrêts nécessaires.

CONSEIL

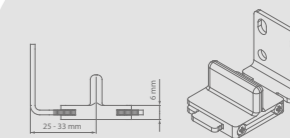

Le guide AK9.335 est le choix idéal lorsque vous ne pouvez pas fixer le guide au sol.

Réglage de la hauteur: + 0 / - 5 mm



argenta
EXPERT
80 KG SUPERIOR

La gamme Expert propose une version Superior à partir de 80 kg. Ces produits garantissent une plus longue durée de vie et un fonctionnement plus silencieux. Les roulettes sont dotées de roulements à billes supplémentaires de qualité supérieure, ce qui garantit un fonctionnement extrêmement discret. Les roulettes fabriquées en plastique dur garantissent, avec les roulements à billes, une résistance au roulement minimale. Ces propriétés uniques garantissent un fonctionnement extrêmement silencieux. L'arrêt 80 kg Superior est équipé d'une pince en acier ressort inox très puissante qui garantit également une plus longue durée de vie. Un guide plus robuste est également posé au bas de la porte coulissante. Pour une finition plus discrète, on peut opter pour un type compact qui limite les dimensions d'encastrement et permet un jeu de 3 mm seulement entre la porte et le profil.

LONGUEUR DU PROFIL



2 | 3 | 4 | 6 M

MONTAGE



POIDS DE LA PORTE



Aluminium
anodisé

Dessins techniques

Version A

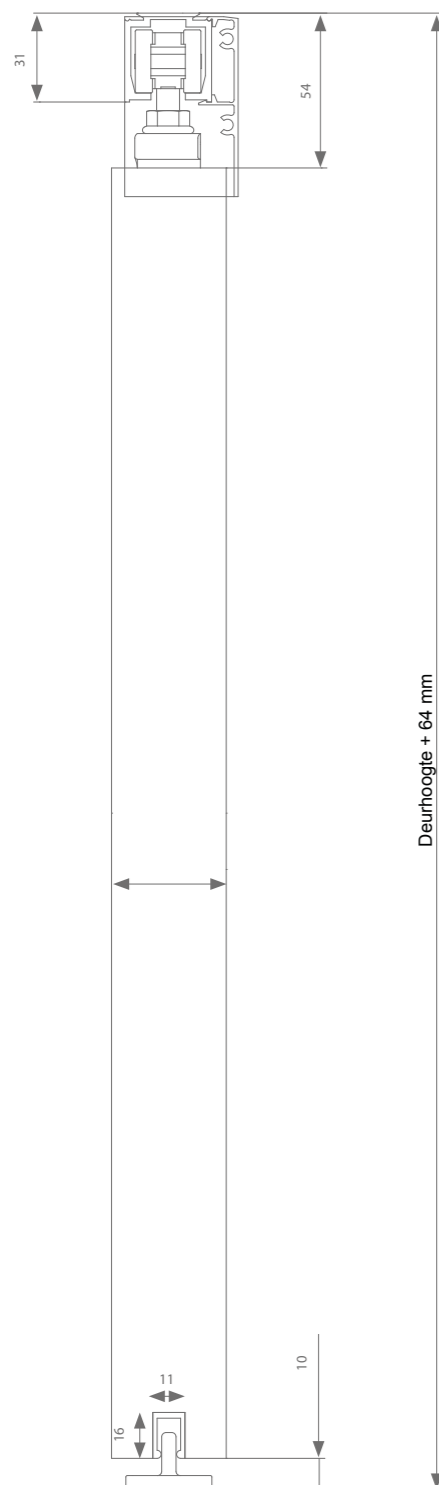

Version B

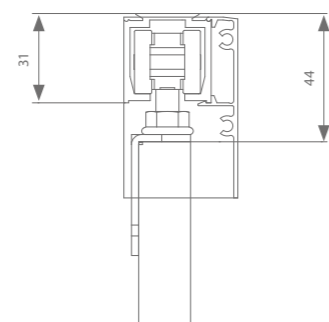

Version C

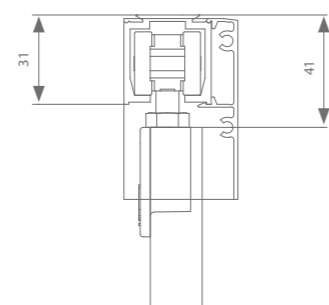

Réglage de la hauteur: + / - 3 mm

CONSEIL

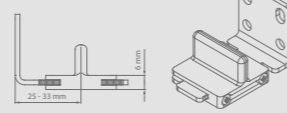





Le guide AK9.335 est le choix idéal lorsque vous ne pouvez pas fixer le guide au sol.

Profils

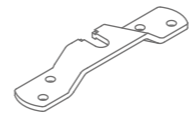
	Larg. max. porte	Longueur	Référence
Profil de roulement	1000 mm	2000 mm	AK0.208.200
	1500 mm	3000 mm	AK0.208.300
	2000 mm	4000 mm	AK0.208.400
	3000 mm	6000 mm	AK0.208.600
Profil de recouvrement	1000 mm	2000 mm	AK0.948.200
	1500 mm	3000 mm	AK0.948.300
	2000 mm	4000 mm	AK0.948.400
	3000 mm	6000 mm	AK0.948.600
+ embouts			AK9.948
Profil de guidage	1000 mm	1000 mm	510.608.100
	1250 mm	1250 mm	510.608.125
	1500 mm	1500 mm	510.608.150
	2000 mm	2000 mm	510.608.200
	3000 mm	3000 mm	510.608.300

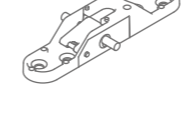
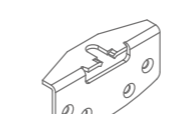
Choix de la garniture

	Référence
Suspension transversale (version A)	
 Sans softclose	AK0.600
 Avec 1 softclose (largeur de porte min. = 494 mm)	AK0.600.020
 Avec 2 softcloses (largeur de porte min. = 724 mm)	AK0.600.220
Suspension latérale (version A)	
 Sans softclose	AK0.606
Suspension à clipser (version A)	
 Sans softclose	AK0.604
Panneaux minces d'une épaisseur de 18 - 38 mm (version B)	
 Sans softclose	AK0.602
Panneaux minces d'une épaisseur de 18 - 38 mm (version C)	
 Sans softclose	AK0.603

Chaque garniture de porte est dotée de toutes les roulettes ou softcloses, suspensions, guides et arrêts nécessaires.
* S'il existe un espace d'au moins 13 mm entre le mur et la porte, on peut opter pour le système de fermeture automatique de porte Autoclose. (p.42)

Dessins techniques

Option 1 - Version A

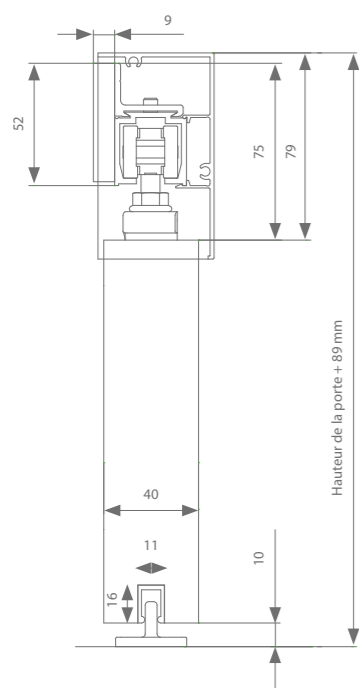

Option 2 - Version A

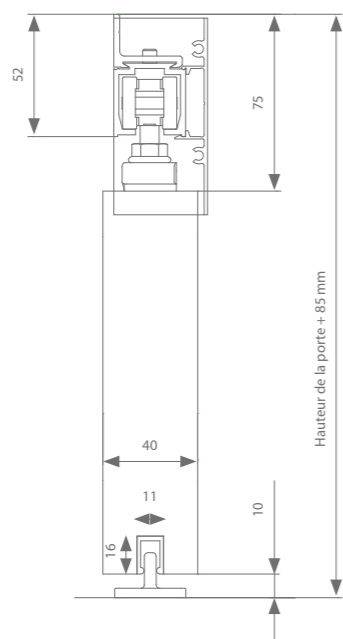

Option 1 - Version B

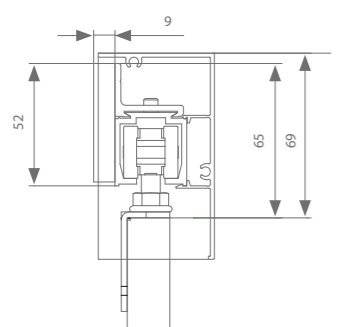

Option 2 - Version B

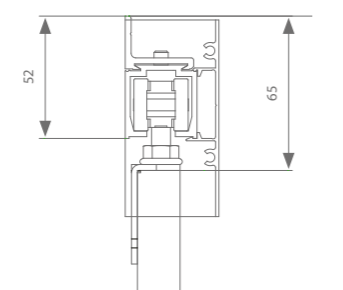

Option 1 - Version C

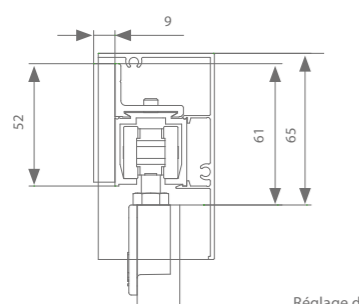

Option 2 - Version C

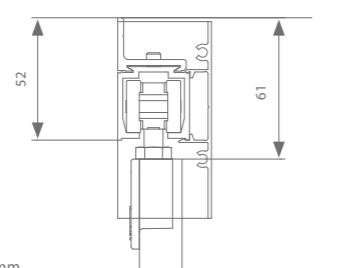

Réglage de la hauteur: + / - 3 mm

CONSEIL

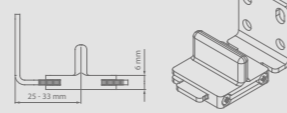

Le guide AK9.335 est le choix idéal lorsque vous ne pouvez pas fixer le guide au sol.

Profils

	Larg. max. porte	Longueur	Référence
Profil de roulement	1000 mm	2000 mm	AK0.208.200
	1500 mm	3000 mm	AK0.208.300
	2000 mm	4000 mm	AK0.208.400
	3000 mm	6000 mm	AK0.208.600
Support mural	Tous les 500 - 600 mm		AK1.118.0
Profil de recouvrement (option 1)	1000 mm	2000 mm	AK9.708.200
	1500 mm	3000 mm	AK9.708.300
	2000 mm	4000 mm	AK9.708.400
	3000 mm	6000 mm	AK9.708.600
+ embouts			AK9.708
Profil de recouvrement (option 2)	1000 mm	2000 mm	AK0.938.200
	1500 mm	3000 mm	AK0.938.300
	2000 mm	4000 mm	AK0.938.400
	3000 mm	6000 mm	AK0.938.600
+ embouts			AK9.938
Profil de guidage	1000 mm	1000 mm	510.608.100
	1250 mm	1250 mm	510.608.125
	1500 mm	1500 mm	510.608.150
	2000 mm	2000 mm	510.608.200
	3000 mm	3000 mm	510.608.300

Choix de la garniture

	Référence
Suspension transversale (version A)	
Sans softclose	AK0.600
Avec 1 softclose (largeur de porte min. = 494 mm)	AK0.600.020*
Avec 2 softcloses (largeur de porte min. = 724 mm)	AK0.600.220
Suspension latérale (version A)	
Sans softclose	AK0.606
Suspension à clipser (version A)	
Sans softclose	AK0.604
Panneaux minces d'une épaisseur de 18 - 38 mm (version B)	
Sans softclose	AK0.602
Panneaux minces d'une épaisseur de 18 - 38 mm (version C)	
Sans softclose	AK0.603

Chaque garniture de porte est dotée de toutes les roulettes ou softcloses, suspensions, guides et arrêts nécessaires.
* S'il existe un espace d'au moins 13 mm entre le mur et la porte, on peut opter pour le système de fermeture automatique de porte Autoclose. (p.42)

Dessin technique

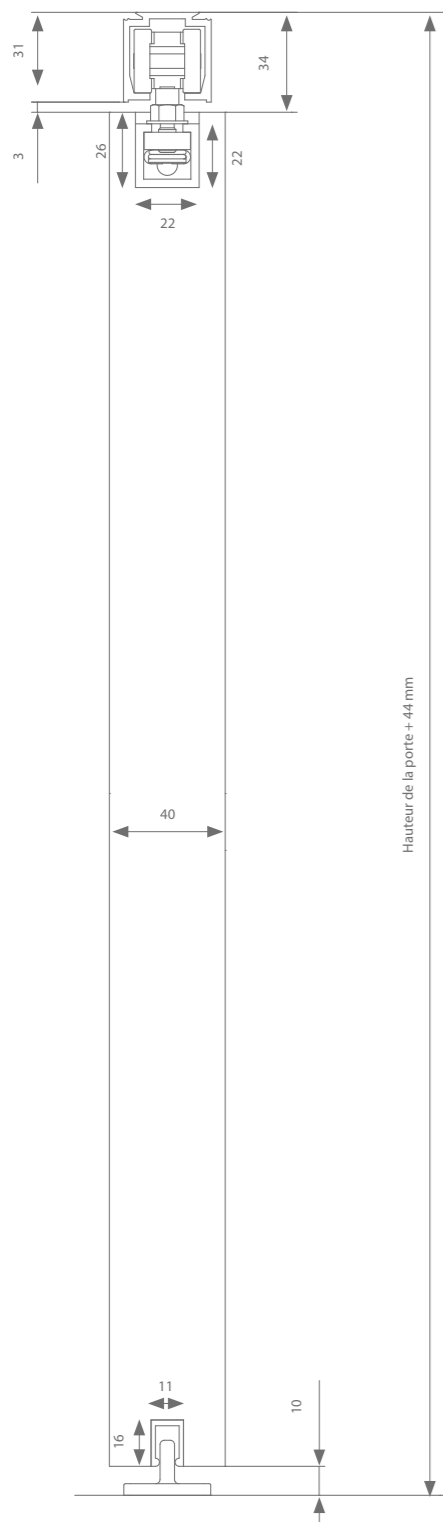

Profils

	Larg. max. porte	Longueur	Référence
Profil de roulement	1000 mm	2000 mm	AK0.208.200
	1500 mm	3000 mm	AK0.208.300
	2000 mm	4000 mm	AK0.208.400
	3000 mm	6000 mm	AK0.208.600
Profil Compact		236 mm	(2x) 110.828
	1000 mm	1000 mm	110.828.100
	1250 mm	1250 mm	110.828.125
	1500 mm	1500 mm	110.828.150
	2000 mm	2000 mm	110.828.200
+ embouts			(2x) 110.829
	3000 mm	3000 mm	110.828.300
Profil de guidage	1000 mm	1000 mm	510.608.100
	1250 mm	1250 mm	510.608.125
	1500 mm	1500 mm	510.608.150
	2000 mm	2000 mm	510.608.200
	3000 mm	3000 mm	510.608.300

Choix de la garniture

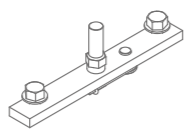

Suspension compacte	Référence
Sans softclose	AK0.808
Avec 1 softclose (largeur de porte min. = 512 mm)	AK0.808.020
Avec 2 softcloses (largeur de porte min. = 757 mm)	AK0.808.220

Chaque garniture de porte est dotée de toutes les roulettes ou softcloses, suspensions, guides et arrêts nécessaires.

CONSEIL

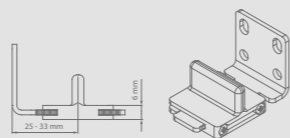

Le guide AK9.335 est le choix idéal lorsque vous ne pouvez pas fixer le guide au sol.

Réglage de la hauteur: + 0 / - 5 mm

Dessin technique

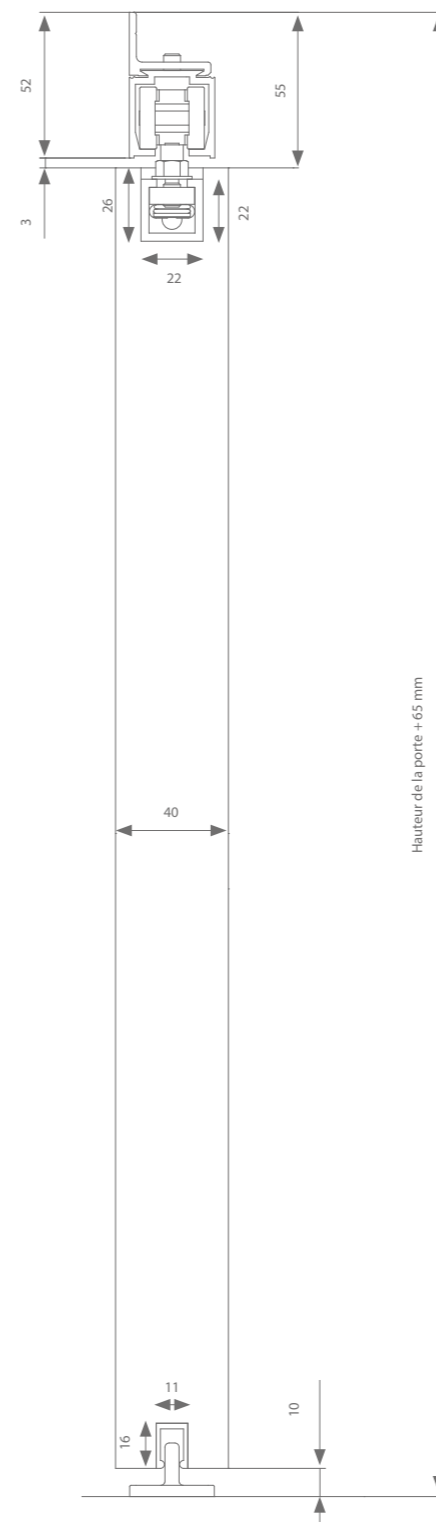

Profils

	Larg. max. porte	Longueur	Référence
Profil de roulement	1000 mm	2000 mm	AK0.208.200
	1500 mm	3000 mm	AK0.208.300
	2000 mm	4000 mm	AK0.208.400
	3000 mm	6000 mm	AK0.208.600
Support mural	Tous les 500 - 600 mm		AK1.118.0
Profil Compact		236 mm	(2x) 110.828
	1000 mm	1000 mm	110.828.100
	1250 mm	1250 mm	110.828.125
	1500 mm	1500 mm	110.828.150
	2000 mm	2000 mm	110.828.200
+ embouts			(2x) 110.829
	3000 mm	3000 mm	110.828.300
Profil de guidage	1000 mm	1000 mm	510.608.100
	1250 mm	1250 mm	510.608.125
	1500 mm	1500 mm	510.608.150
	2000 mm	2000 mm	510.608.200
	3000 mm	3000 mm	510.608.300

Choix de la garniture

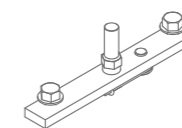

Suspension compacte	Référence
Sans softclose	AK0.808
Avec 1 softclose (largeur de porte min. = 512 mm)	AK0.808.020
Avec 2 softcloses (largeur de porte min. = 757 mm)	AK0.808.220

Chaque garniture de porte est dotée de toutes les roulettes ou softcloses, suspensions, guides et arrêts nécessaires.

CONSEIL

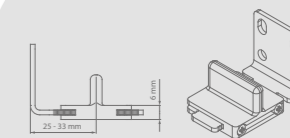

Le guide AK9.335 est le choix idéal lorsque vous ne pouvez pas fixer le guide au sol.

Réglage de la hauteur: + 0 / - 5 mm



argenta
EXPERT
120 KG SUPERIOR

Les atouts supplémentaires de la gamme 80 kg superior se retrouvent aussi dans la série 120 kg. Ces produits garantissent une plus longue durée de vie et un fonctionnement encore plus silencieux. Les roulettes sont ici aussi dotées de roulements à billes supplémentaires de qualité supérieure, ce qui garantit un fonctionnement extrêmement discret. Le guide inférieur robuste garantit toujours la position verticale de la porte. Pour une finition plus discrète, on peut opter pour un type compact qui limite les dimensions d'encastrement et permet un jeu de 3 mm seulement entre la porte et le profil.

LONGUEUR DU PROFIL

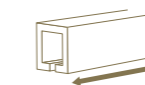

2 | 3 | 4 | 6 M

MONTAGE



POIDS DE LA PORTE



Aluminium
anodisé

Dessin technique

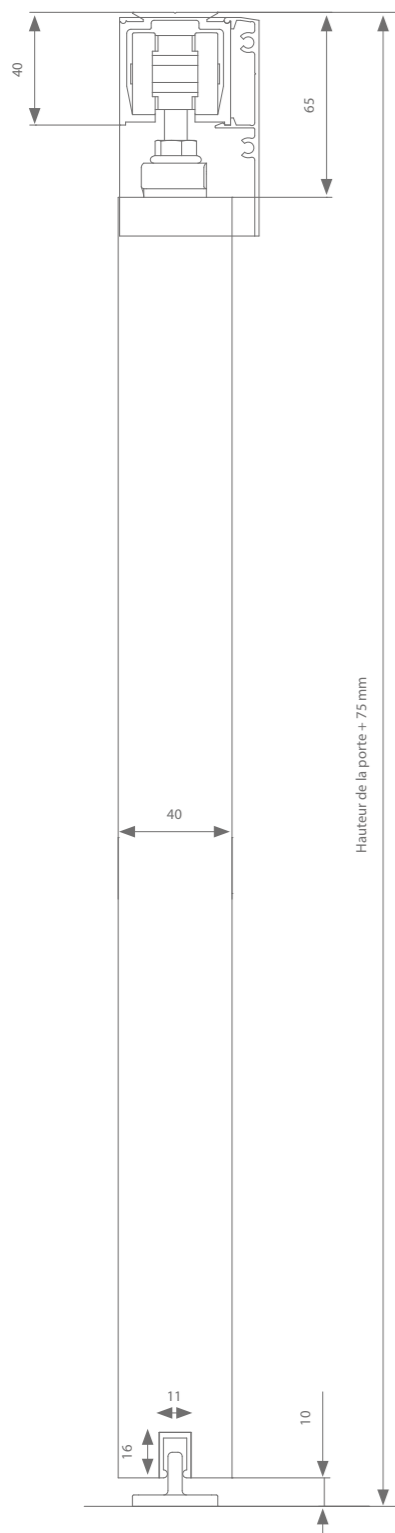

Profils

	Larg. max. porte	Longueur	Référence
Profil de roulement	1000 mm	2000 mm	AM0.208.200
	1500 mm	3000 mm	AM0.208.300
	2000 mm	4000 mm	AM0.208.400
	3000 mm	6000 mm	AM0.208.600
Profil de recouvrement	1000 mm	2000 mm	AM0.948.200
	1500 mm	3000 mm	AM0.948.300
	2000 mm	4000 mm	AM0.948.400
	3000 mm	6000 mm	AM0.948.600
+ embouts			AM9.948
Profil de guidage	1000 mm	1000 mm	510.608.100
	1250 mm	1250 mm	510.608.125
	1500 mm	1500 mm	510.608.150
	2000 mm	2000 mm	510.608.200
	3000 mm	3000 mm	510.608.300

Choix de la garniture

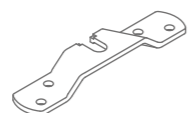

Suspension transversale	Référence
Sans softclose	AM0.600
Avec 1 softclose (largeur de porte min. = 545 mm)	AM0.600.020
Avec 2 softcloses (largeur de porte min. = 774 mm)	AM0.600.220

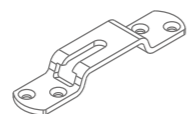

Suspension latérale	Référence
Sans softclose	AM0.606

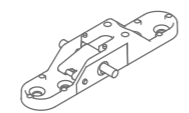

Suspension à clipser	Référence
Sans softclose	AM0.604

Chaque garniture de porte est dotée de toutes les roulettes ou softcloses, suspensions, guides et arrêts nécessaires.
* S'il existe un espace d'au moins 13 mm entre le mur et la porte, on peut opter pour le système de fermeture automatique de porte Autoclose. (p.42)
Réglage de la hauteur: +/- 5 mm

Dessin technique

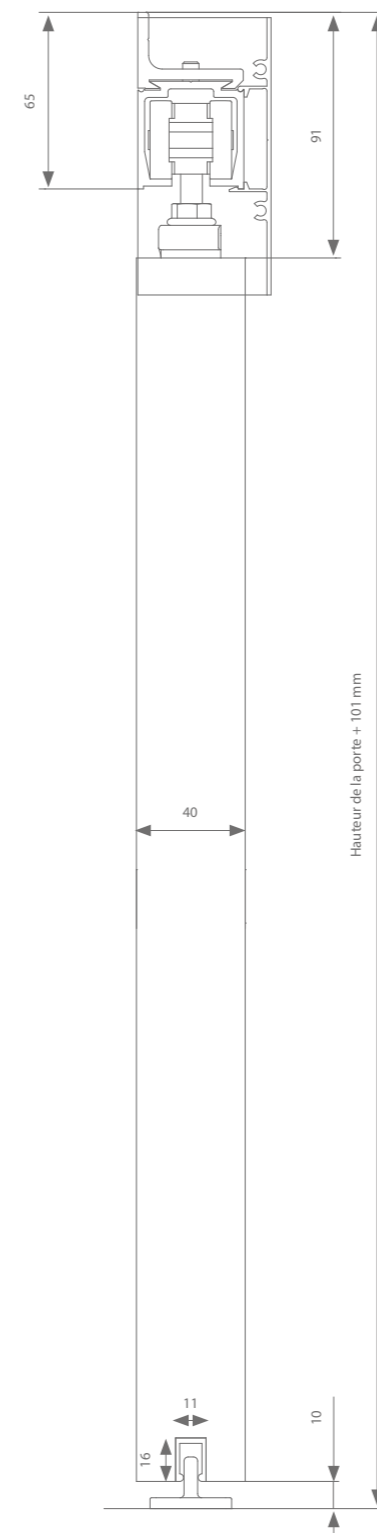

Profils

	Larg. max. porte	Longueur	Référence
Profil de roulement	1000 mm	2000 mm	AM0.208.200
	1500 mm	3000 mm	AM0.208.300
	2000 mm	4000 mm	AM0.208.400
	3000 mm	6000 mm	AM0.208.600
Support mural	Tous les 500 - 600 mm		AM1.118.0
Profil de recouvrement	1000 mm	2000 mm	AM0.938.200
	1500 mm	3000 mm	AM0.938.300
	2000 mm	4000 mm	AM0.938.400
	3000 mm	6000 mm	AM0.938.600
+ embouts			AM9.938
Profil de guidage	1000 mm	1000 mm	510.608.100
	1250 mm	1250 mm	510.608.125
	1500 mm	1500 mm	510.608.150
	2000 mm	2000 mm	510.608.200
	3000 mm	3000 mm	510.608.300

Choix de la garniture

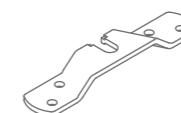

Suspension transversale	Référence
Sans softclose	AM0.600
Avec 1 softclose (largeur de porte min. = 545 mm)	AM0.600.020*
Avec 2 softcloses (largeur de porte min. = 774 mm)	AM0.600.220

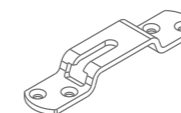

Suspension latérale	Référence
Sans softclose	AM0.606

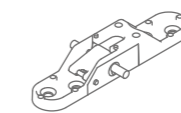

Suspension à clipser	Référence
Sans softclose	AM0.604

Chaque garniture de porte est dotée de toutes les roulettes ou softcloses, suspensions, guides et arrêts nécessaires.
* S'il existe un espace d'au moins 13 mm entre le mur et la porte, on peut opter pour le système de fermeture automatique de porte Autoclose. (p.42)
Réglage de la hauteur: +/- 5 mm

Dessin technique

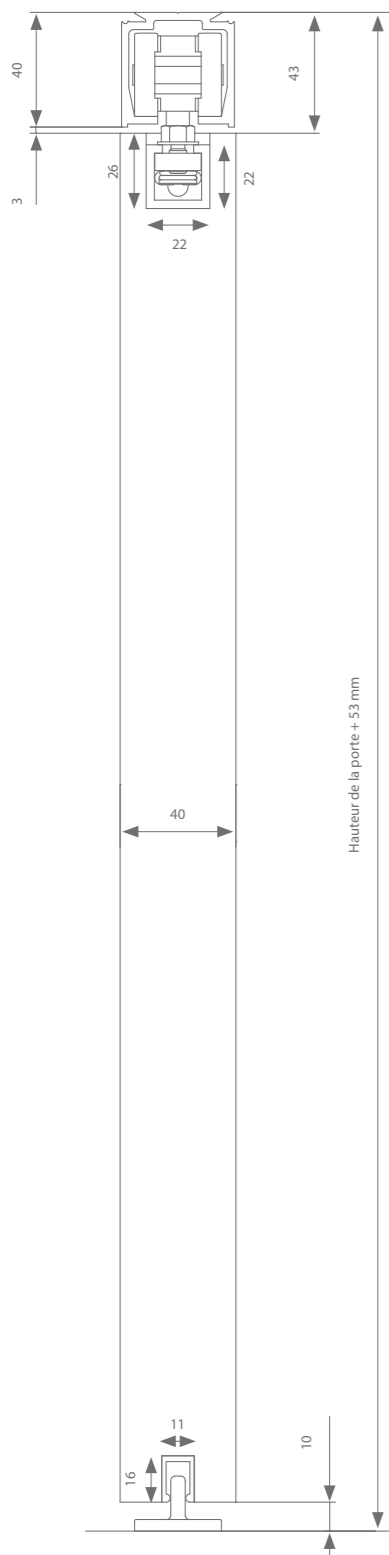

Profils

	Larg. max. porte	Longueur	Référence
Profil de roulement	1000 mm	2000 mm	AM0.208.200
	1500 mm	3000 mm	AM0.208.300
	2000 mm	4000 mm	AM0.208.400
	3000 mm	6000 mm	AM0.208.600
Profil Compact		236 mm	(2x) 110.828
	1000 mm	1000 mm	110.828.100
	1250 mm	1250 mm	110.828.125
	1500 mm	1500 mm	110.828.150
	2000 mm	2000 mm	110.828.200
+ embouts			(2x) 110.829
	3000 mm	3000 mm	110.828.300
Profil de guidage	1000 mm	1000 mm	510.608.100
	1250 mm	1250 mm	510.608.125
	1500 mm	1500 mm	510.608.150
	2000 mm	2000 mm	510.608.200
	3000 mm	3000 mm	510.608.300

Choix de la garniture

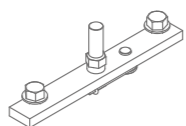

Suspension compacte	Référence
Sans softclose	AM0.808
Avec 1 softclose (largeur de porte min. = 562 mm)	AM0.808.020
Avec 2 softcloses (largeur de porte min. = 807 mm)	AM0.808.220

Chaque garniture de porte est dotée de toutes les roulettes ou softcloses, suspensions, guides et arrêts nécessaires.

Réglage de la hauteur: + 0 / - 5 mm

Dessin technique

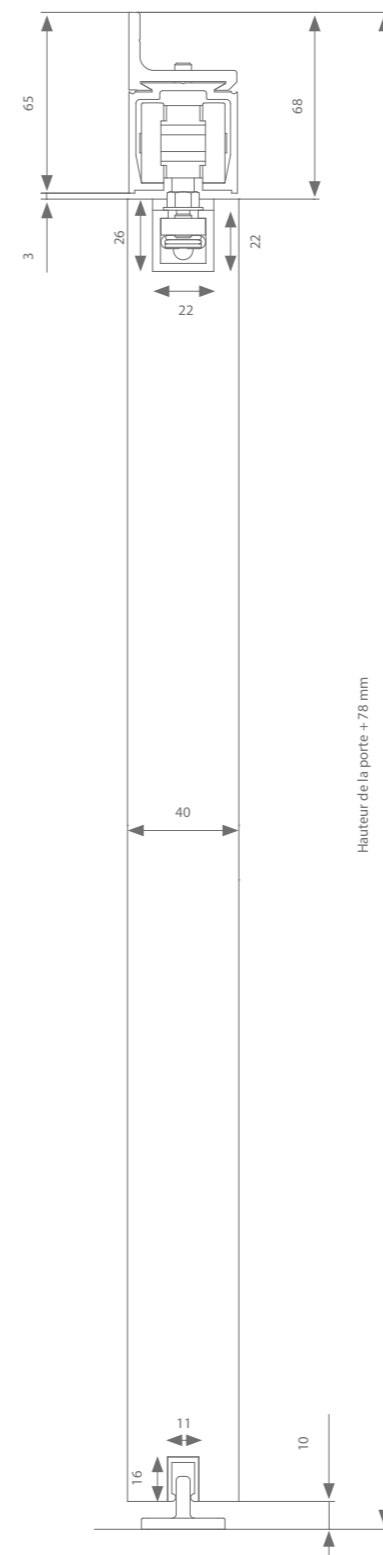

Profils

	Larg. max. porte	Longueur	Référence
Profil de roulement	1000 mm	2000 mm	AM0.208.200
	1500 mm	3000 mm	AM0.208.300
	2000 mm	4000 mm	AM0.208.400
	3000 mm	6000 mm	AM0.208.600
Support mural	Tous les 500 - 600 mm		AM1.118.0
Profil Compact		236 mm	(2x) 110.828
	1000 mm	1000 mm	110.828.100
	1250 mm	1250 mm	110.828.125
	1500 mm	1500 mm	110.828.150
	2000 mm	2000 mm	110.828.200
+ embouts			(2x) 110.829
	3000 mm	3000 mm	110.828.300
Profil de guidage	1000 mm	1000 mm	510.608.100
	1250 mm	1250 mm	510.608.125
	1500 mm	1500 mm	510.608.150
	2000 mm	2000 mm	510.608.200
	3000 mm	3000 mm	510.608.300

Choix de la garniture

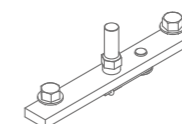

Suspension compacte	Référence
Sans softclose	AM0.808
Avec 1 softclose (largeur de porte min. = 512 mm)	AM0.808.020
Avec 2 softcloses (largeur de porte min. = 757 mm)	AM0.808.220

Chaque garniture de porte est dotée de toutes les roulettes ou softcloses, suspensions, guides et arrêts nécessaires.

Réglage de la hauteur: + 0 / - 5 mm



argenta
EXPERT
200 KG

Les lourdes portes coulissantes pesant jusqu'à 200 kg sont suspendues à un robuste rouleau en acier pourvu de roulettes à roulements en plastique qui garantissent un déplacement fluide dans le profil en aluminium. Même pour des portes de ce poids, qualité et discrétion vont de pair. Le robuste guide inférieur veille aussi au positionnement correct de l'ensemble.

LONGUEUR DU PROFIL

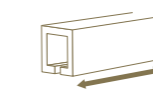

2 | 3 | 4 | 6 M

MONTAGE



POIDS DE LA PORTE

MAX.
200
KG



Aluminium
anodisé

Dessin technique

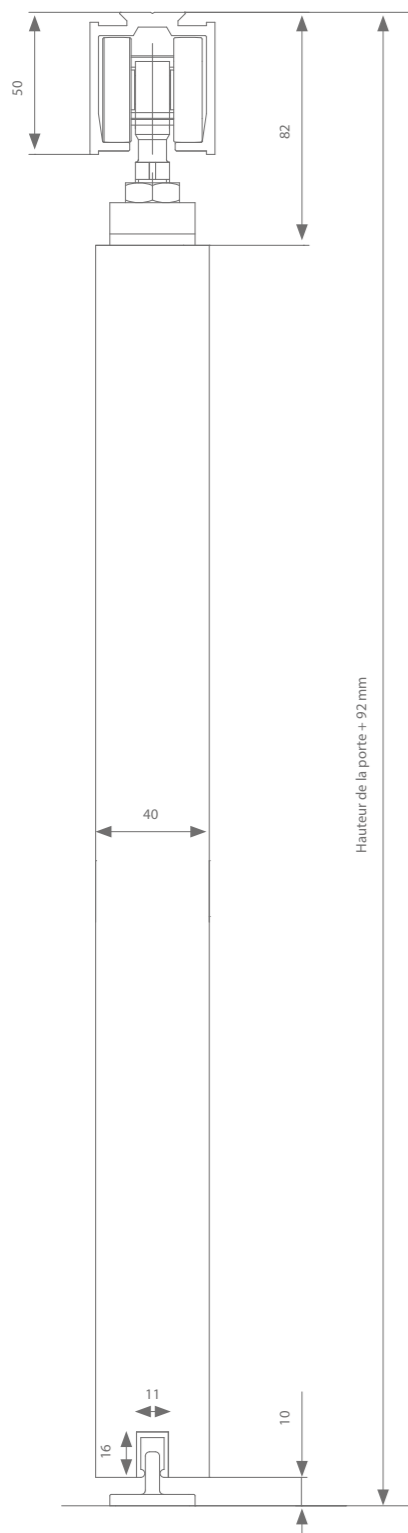

Réglage de la hauteur: +/- 3 mm

Profils

	Larg. max. porte	Longueur	Référence
Profil de roulement	1000 mm	2000 mm	AP0.208.200
	1500 mm	3000 mm	AP0.208.300
	2000 mm	4000 mm	AP0.208.400
	3000 mm	6000 mm	AP0.208.600
Profil de guidage	1000 mm	1000 mm	510.608.100
	1250 mm	1250 mm	510.608.125
	1500 mm	1500 mm	510.608.150
	2000 mm	2000 mm	510.608.200
	3000 mm	3000 mm	510.608.300

Choix de la garniture

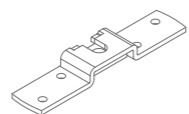

Suspension transversale	Référence
Sans softclose	AP0.600

Chaque garniture de porte est dotée de toutes les roulettes ou softcloses, suspensions, guides et arrêts nécessaires.

Une variante de guidage plus robuste

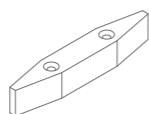

	Larg. max. porte	Longueur	Référence
Geleidingsprofiel	1000 mm	1000 mm	AK0.618.100
	2000 mm	2000 mm	AK0.618.200
	3000 mm	3000 mm	AK0.618.300
	4000 mm	4000 mm	AK0.618.400
	6000 mm	6000 mm	AK0.618.600
Geleider			129.315

Dessin technique

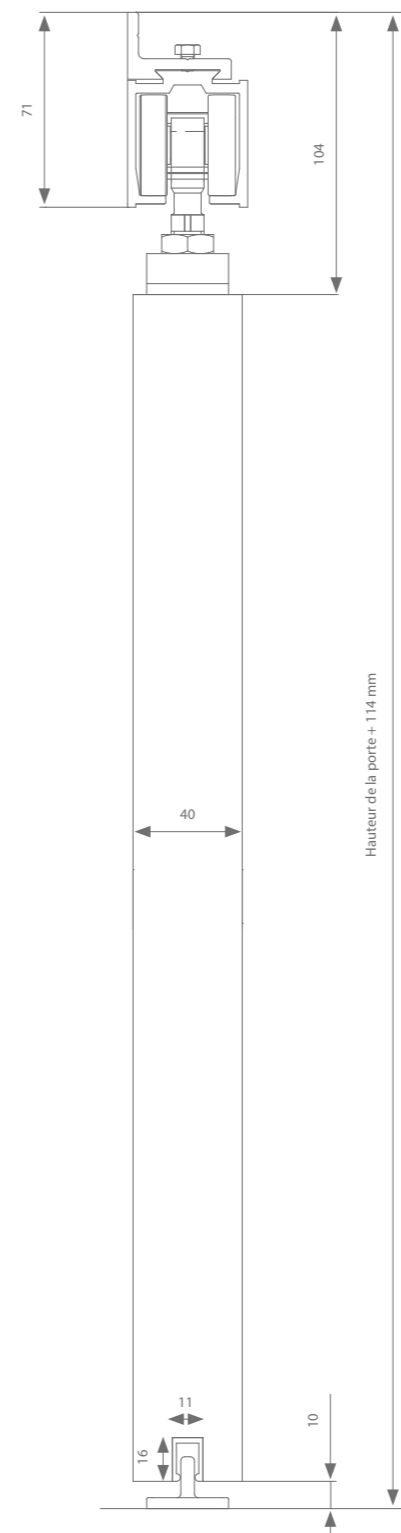

Réglage de la hauteur: +/- 3 mm

Profils

	Larg. max. porte	Longueur	Référence
Profil de roulement	1000 mm	2000 mm	AP0.208.200
	1500 mm	3000 mm	AP0.208.300
	2000 mm	4000 mm	AP0.208.400
	3000 mm	6000 mm	AP0.208.600
Support mural	Tous les 500 - 600 mm		AP1.118.0
Profil de guidage	1000 mm	1000 mm	510.608.100
	1250 mm	1250 mm	510.608.125
	1500 mm	1500 mm	510.608.150
	2000 mm	2000 mm	510.608.200
	3000 mm	3000 mm	510.608.300

Choix de la garniture

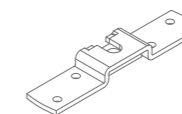

Suspension transversale	Référence
Sans softclose	AP0.600

Chaque garniture de porte est dotée de toutes les roulettes ou softcloses, suspensions, guides et arrêts nécessaires.

Une variante de guidage plus robuste

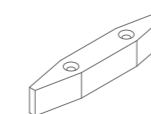

	Larg. max. porte	Longueur	Référence
Geleidingsprofiel	1000 mm	1000 mm	AK0.618.100
	2000 mm	2000 mm	AK0.618.200
	3000 mm	3000 mm	AK0.618.300
	4000 mm	4000 mm	AK0.618.400
	6000 mm	6000 mm	AK0.618.600
Geleider			129.315

argenta

EXPERT 40 - 120 KG KITS COMPLETS

Dessins techniques

40 - 80 kg

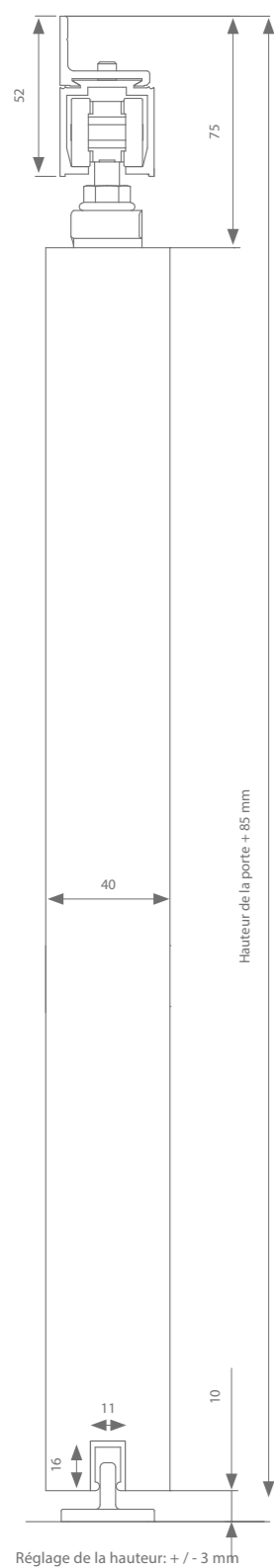

120 kg

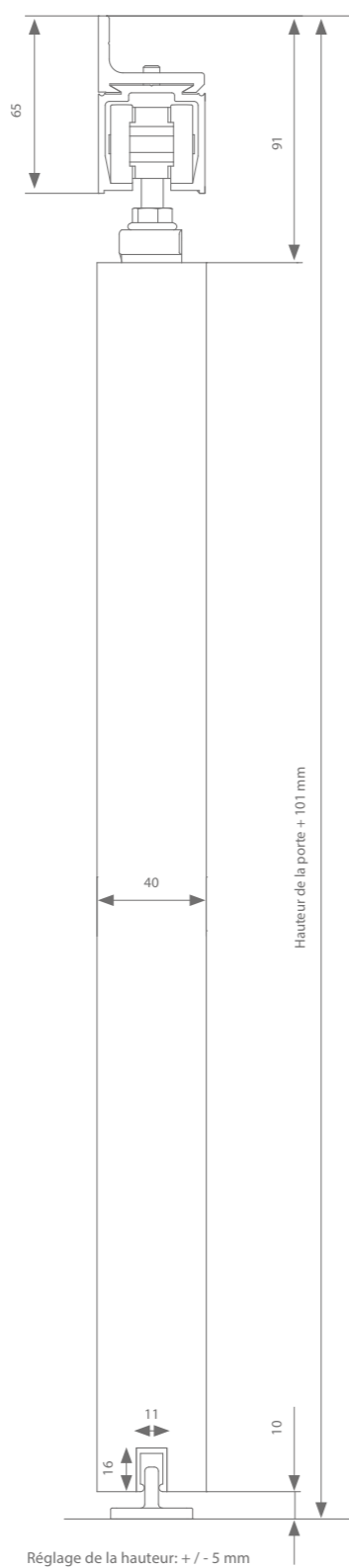

Un kit complet comprend les composants suivants :

- Profil de roulement 2000 ou 3000 mm
- Nombre adéquat de supports muraux
- Garniture composée de :
 - 2 plaques de fixation transversales
 - 2 roulettes & 2 arrêts
OU 1 roulette et 1 softclose & 1 arrêt
 - Guide
 - Vis correspondantes

Max. 40 kg	Larg. max. porte	Longueur	Référence
Expert 40 / 200	1000 mm	2000 mm	AG0.108
Expert 40 / 300	1500 mm	3000 mm	AG0.178
Expert 40 / 200 avec softclose	1000 mm	2000 mm	AG0.108.020
Expert 40 / 300 avec softclose	1500 mm	3000 mm	AG0.178.020
Extension Softclose*			AG4.395.020

Max. 80 kg	Larg. max. porte	Longueur	Référence
Expert 80 / 200	1000 mm	2000 mm	AK0.108
Expert 80 / 300	1500 mm	3000 mm	AK0.178
Expert 80 / 200 avec softclose	1000 mm	2000 mm	AK0.108.020
Expert 80 / 300 avec softclose	1500 mm	3000 mm	AK0.178.020
Extension Softclose*			AK4.395.020

Max. 80 kg Superior	Larg. max. porte	Longueur	Référence
Expert 80 Superior / 200	1000 mm	2000 mm	AK0.608
Expert 80 Superior / 300	1500 mm	3000 mm	AK0.678
Expert 80 Superior / 200 avec softclose	1000 mm	2000 mm	AK0.608.020
Expert 80 Superior / 300 avec softclose	1500 mm	3000 mm	AK0.678.020
Extension Softclose*			AK4.395.020

Max. 120 kg Superior	Larg. max. porte	Longueur	Référence
Expert 120 Superior / 300	1500 mm	3000 mm	AM0.678
Expert 120 Superior / 300 avec softclose	1500 mm	3000 mm	AM0.678.020
Extension Softclose**			AM4.395.020

* 40 - 80 kg: 1 softclose = largeur de porte minimum 494 mm, 2 softcloses = largeur de porte minimum 724 mm

** 120 kg: 1 softclose = largeur de porte minimum 545 mm, 2 softcloses = largeur de porte minimum 774 mm

argenta EXPERT AUTOCLOSE

Quels sont les avantages ?

- Une fermeture en douceur grâce au dispositif autofreinant et au softclose
- Un système toujours dissimulé derrière la port

Caractéristiques

- Convient pour une fixation murale ou au plafond
- Espace minimum nécessaire de 13 mm entre la porte et le mur
- Largeur maximale de la porte = hauteur de la porte - 850 mm

Dessins techniques

40 - 80 kg

120 kg

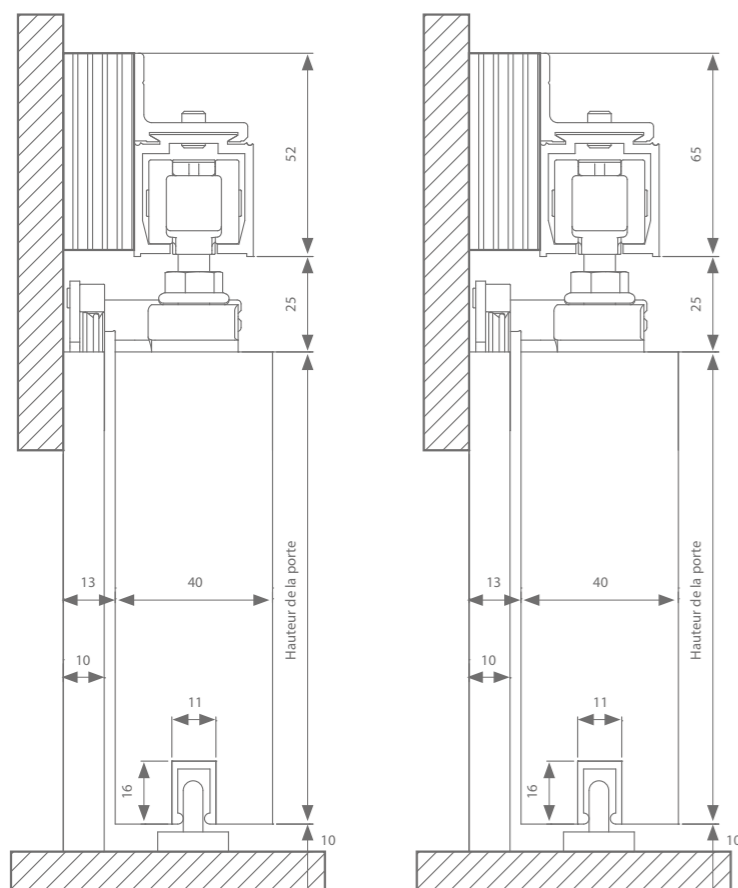

Info

Le set autoclose **AK0.192** peut est combiné avec les garnitures suivantes :

40 kg	AG0.100.020
80 kg	AK0.100.020
80 kg superior	AK0.600.020
120 kg	AM0.600.020

02

CUBE BOIS

La ferrure cube a un aspect visuel beaucoup plus épuré vu qu'elle ne nécessite pas de supports muraux. Le profil de roulement est doté de trous de perçage latéraux et peut donc être vissé au mur en un rien de temps. Un profil de recouvrement avec les accessoires correspondants assure une finition discrète de l'ensemble.

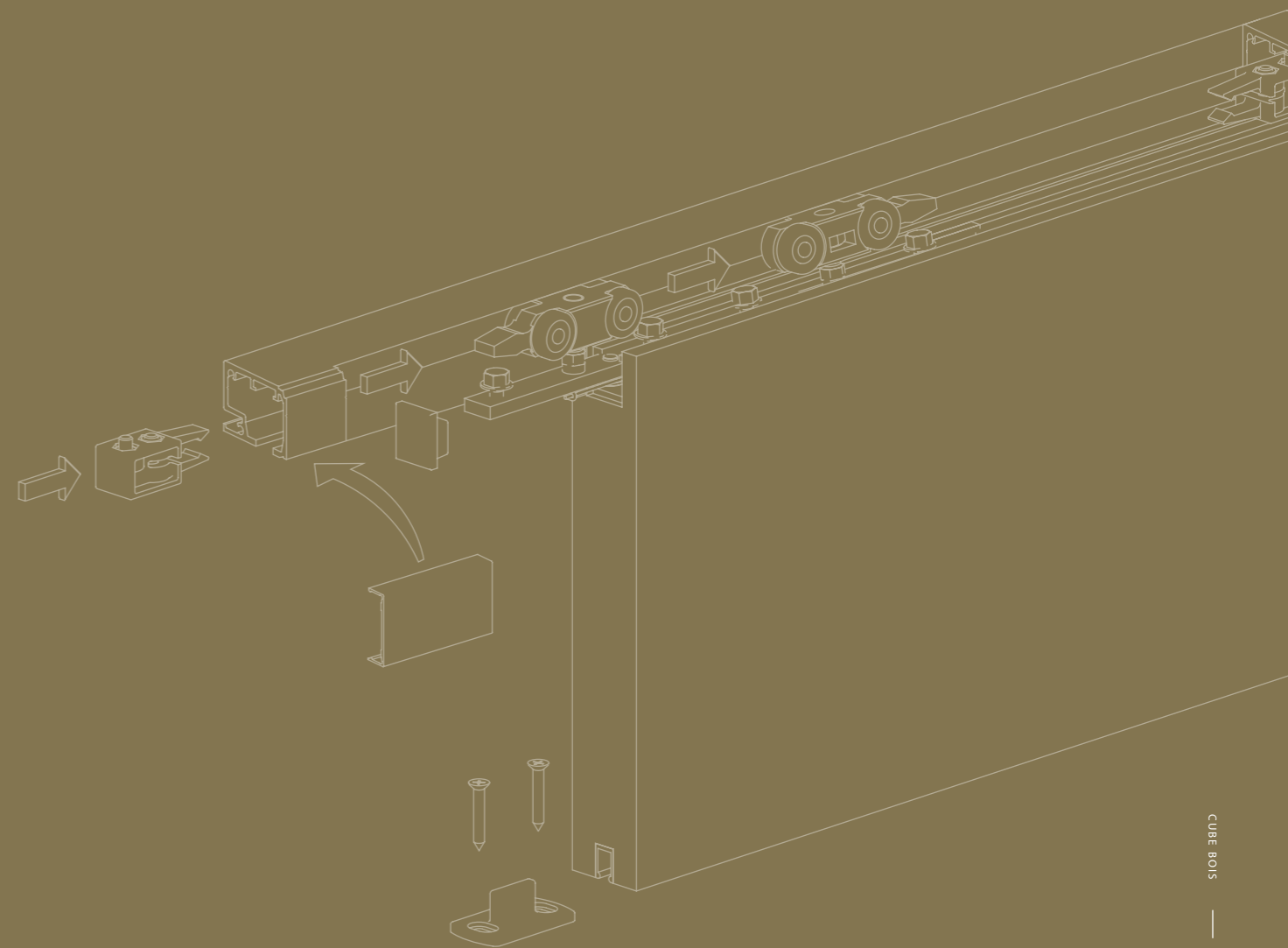



argenta
CUBE
 40 - 80 KG

Cube 40 kg est uniquement disponible en gris, cube 80 kg est disponible en aluminium anodisé gris et noir et est toujours combiné avec une garniture compact superior pour un jeu limité de 3 mm seulement entre la porte et le profil.

LONGUEUR DU PROFIL

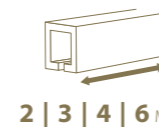

2 | 3 | 4 | 6 M

MONTAGE



ÉPAISSEUR DE PORTE



40
MM

POIDS DE LA PORTE



MAX.
80
KG



Aluminium anodisé gris
(80 kg)

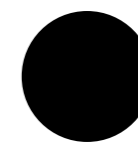

Aluminium anodisé
noir (40 & 80 kg)

Dessin technique

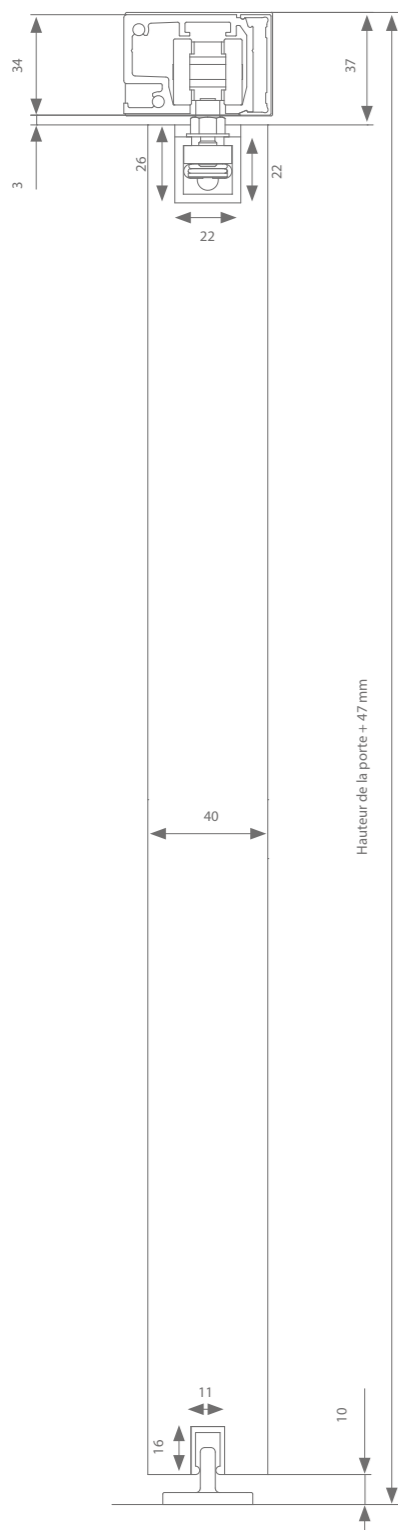

Profils

	Larg. max. porte	Longueur	Référence
Profil de roulement	1000 mm	2000 mm	AG1.118.200
	1500 mm	3000 mm	AG1.118.300
	2000 mm	4000 mm	AG1.118.400
	3000 mm	6000 mm	AG1.118.600
Profil de recouvrement	1000 mm	2000 mm	AK1.918.200
	1500 mm	3000 mm	AK1.918.300
	2000 mm	4000 mm	AK1.918.400
	3000 mm	6000 mm	AK1.918.600
+ embouts			AK9.118
Profil Compact		236 mm	(2x) 110.828
	1000 mm	1000 mm	110.828.100
	1250 mm	1250 mm	110.828.125
	1500 mm	1500 mm	110.828.150
	2000 mm	2000 mm	110.828.200
Profil de guidage	1000 mm	1000 mm	510.608.100
	1250 mm	1250 mm	510.608.125
	1500 mm	1500 mm	510.608.150
	2000 mm	2000 mm	510.608.200
	3000 mm	3000 mm	510.608.300

Choix de la garniture

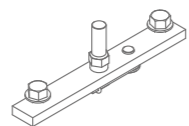

CONSEIL

Le guide AK9.335 est le choix idéal lorsque vous ne pouvez pas fixer le guide au sol.

Suspension compacte	Référence
Sans softclose	AG0.308
Avec 1 softclose (largeur de porte min. = 512 mm)	AG0.308.020
Avec 2 softcloses (largeur de porte min. = 757 mm)	AG0.308.220

Réglage de la hauteur: + 0 / - 5 mm

Chaque garniture de porte est dotée de toutes les roulettes ou softcloses, suspensions, guides et arrêts nécessaires.

Dessin technique

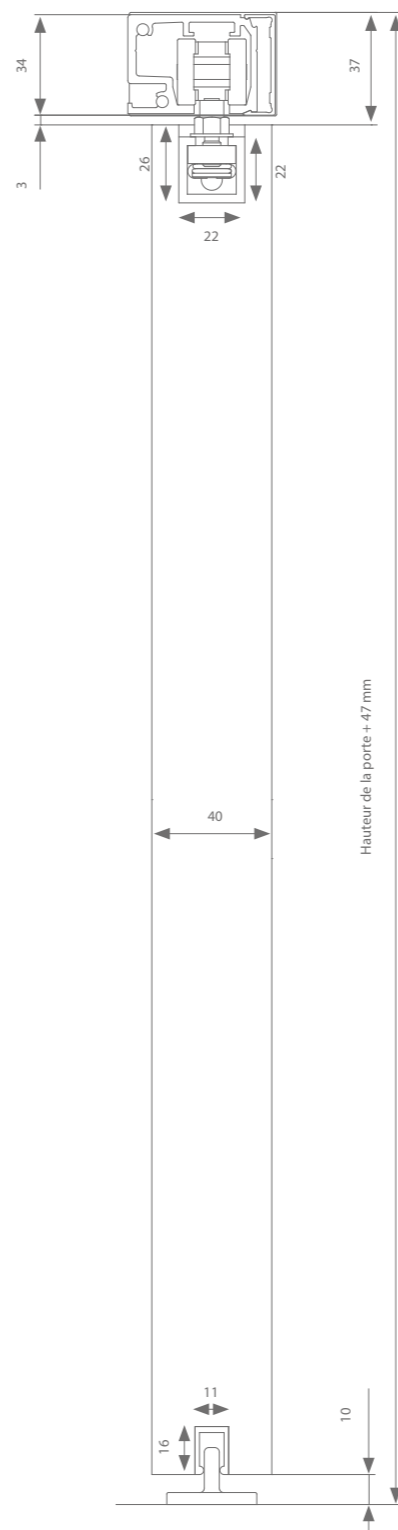

Profils

	Larg. max. porte	Longueur	Référence
Profil de roulement aluminium anodisé gris	1000 mm	2000 mm	AK1.118.200
	1500 mm	3000 mm	AK1.118.300
	2000 mm	4000 mm	AK1.118.400
	3000 mm	6000 mm	AK1.118.600
Profil de recouvrement aluminium anodisé gris	1000 mm	2000 mm	AK1.918.200
	1500 mm	3000 mm	AK1.918.300
	2000 mm	4000 mm	AK1.918.400
	3000 mm	6000 mm	AK1.918.600
+ embouts			AK9.118
Profil de roulement aluminium anodisé noir	1000 mm	2000 mm	AK1.112.200
	1500 mm	3000 mm	AK1.112.300
	2000 mm	4000 mm	AK1.112.400
	3000 mm	6000 mm	AK1.112.600
Profil de recouvrement aluminium anodisé noir	1000 mm	2000 mm	AK1.912.200
	1500 mm	3000 mm	AK1.912.300
	2000 mm	4000 mm	AK1.912.400
	3000 mm	6000 mm	AK1.912.600
+ embouts			AK9.112
Profil Compact		236 mm	(2x) 110.828
	1000 mm	1000 mm	110.828.100
	1250 mm	1250 mm	110.828.125
	1500 mm	1500 mm	110.828.150
	2000 mm	2000 mm	110.828.200
Profil de guidage	1000 mm	1000 mm	510.608.100
	1250 mm	1250 mm	510.608.125
	1500 mm	1500 mm	510.608.150
	2000 mm	2000 mm	510.608.200
	3000 mm	3000 mm	510.608.300

Choix de la garniture

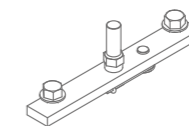

CONSEIL

Le guide AK9.335 est le choix idéal lorsque vous ne pouvez pas fixer le guide au sol.

Suspension compacte	Référence
Sans softclose	AK0.808
Avec 1 softclose (largeur de porte min. = 512 mm)	AK0.808.020
Avec 2 softcloses (largeur de porte min. = 757 mm)	AK0.808.220

Réglage de la hauteur: + 0 / - 5 mm

Chaque garniture de porte est dotée de toutes les roulettes ou softcloses, suspensions, guides et arrêts nécessaires.

argenta

CUBE 80 KG COMPACT KITS COMPLETS

Un kit complet comprend les composants suivants :

- Profil de roulement anodisé 2000 ou 3000 mm
- Profil de recouvrement anodisé 2000 ou 3000 mm
- Jeu d'embouts anodisés
- 2 profils de fixation de 236 mm
- 2 embouts en caoutchouc
- Garniture composée de :
 - 2 roulettes Sup. Compact & 2 arrêts Sup.
 - OU 1 roulette Sup. Compact avec 1 softclose Compact & 1 arrêt Sup.
 - OU 2 softcloses Sup. Compact
- Guide
- Vis correspondantes

Cube max. 80 kg superior - anodisé gris	Larg. max. porte	Longueur	Référence
Expert Cube 80 Superior / 200	1000 mm	2000 mm	AK0.830.200
Expert Cube 80 Superior / 300	1500 mm	3000 mm	AK0.830.300
Expert Cube 80 Superior 1 softclose / 200	1000 mm	2000 mm	AK0.830.200.20
Expert Cube 80 Superior 1 softclose / 300	1500 mm	3000 mm	AK0.830.300.20
Expert Cube 80 Superior 2 softcloses / 200	1000 mm	2000 mm	AK0.830.200.22
Expert Cube 80 Superior 2 softcloses / 300	1500 mm	3000 mm	AK0.830.300.22

Cube max. 80 kg superior - anodisé noir	Larg. max. porte	Longueur	Référence
Expert Cube 80 Superior / 200	1000 mm	2000 mm	AK0.832.200
Expert Cube 80 Superior / 300	1500 mm	3000 mm	AK0.832.300
Expert Cube 80 Superior 1 softclose / 200	1000 mm	2000 mm	AK0.832.200.20
Expert Cube 80 Superior 1 softclose / 300	1500 mm	3000 mm	AK0.832.300.20
Expert Cube 80 Superior 2 softcloses / 200	1000 mm	2000 mm	AK0.832.200.22
Expert Cube 80 Superior 2 softcloses / 300	1500 mm	3000 mm	AK0.832.300.22

* 1 softclose = largeur de porte minimum 512 mm, 2 softcloses = largeur de porte minimum 757 mm

Dessin technique

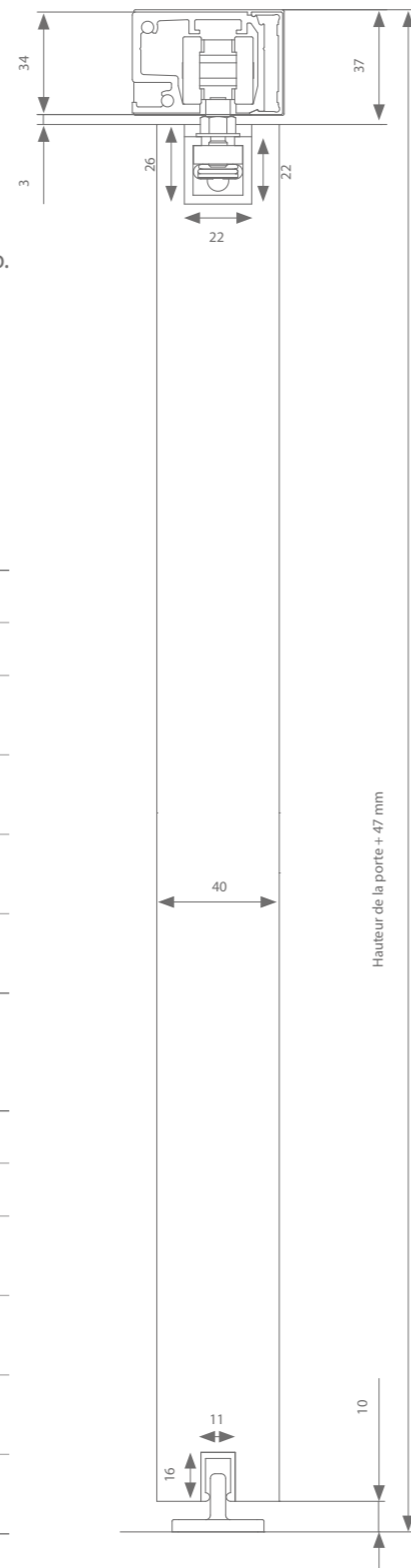

03

LATENT BOIS

La série latent confère une finition extrêmement minimaliste à une porte coulissante posée juste en dessous du plafond suspendu. Le profil de roulement est complètement dissimulé dans le plafond et muni d'une petite trappe d'accès invisible. Cela permet de (dé) monter toutes les roulettes, les arrêts et softcloses sans endommager le plafond.

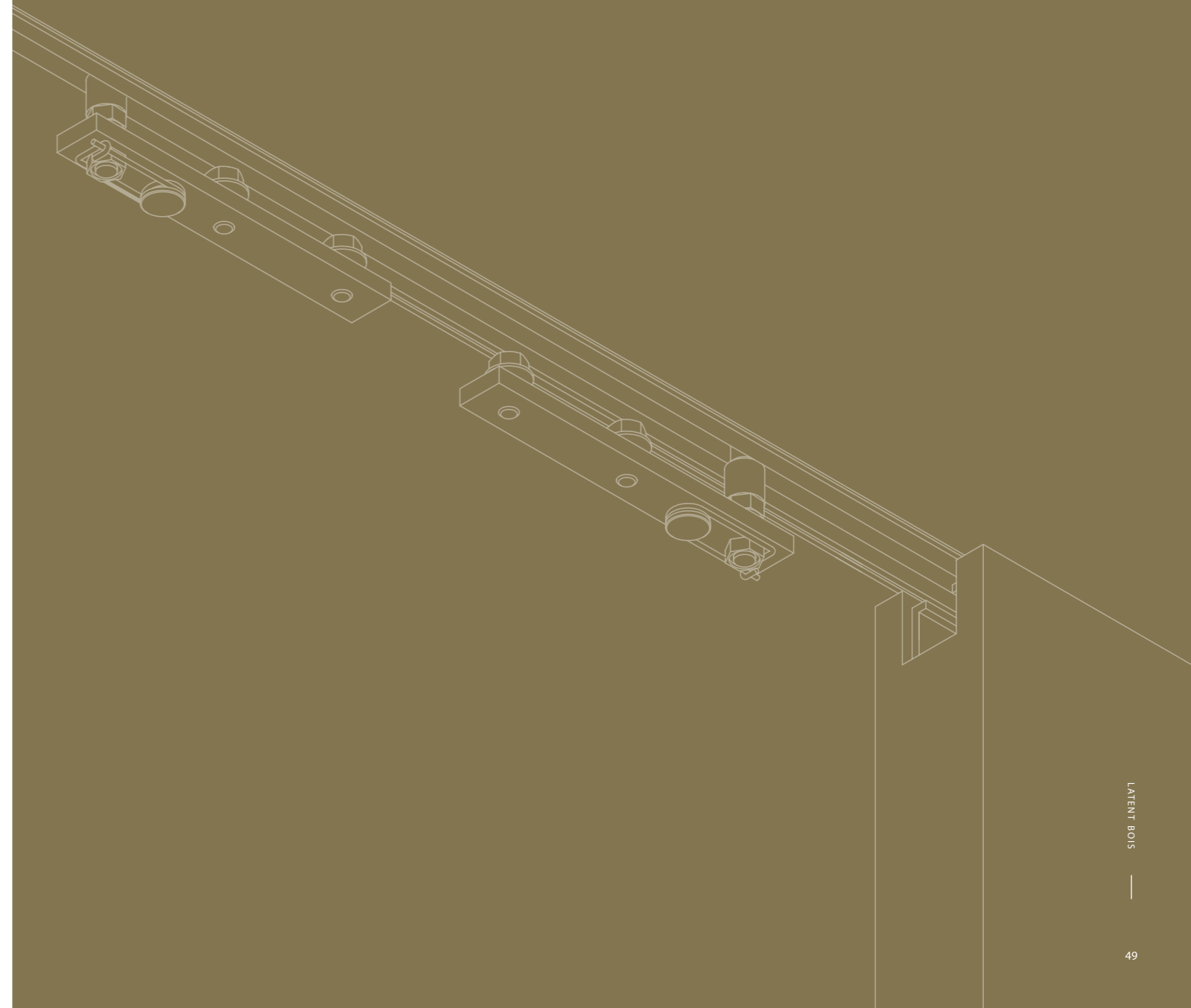

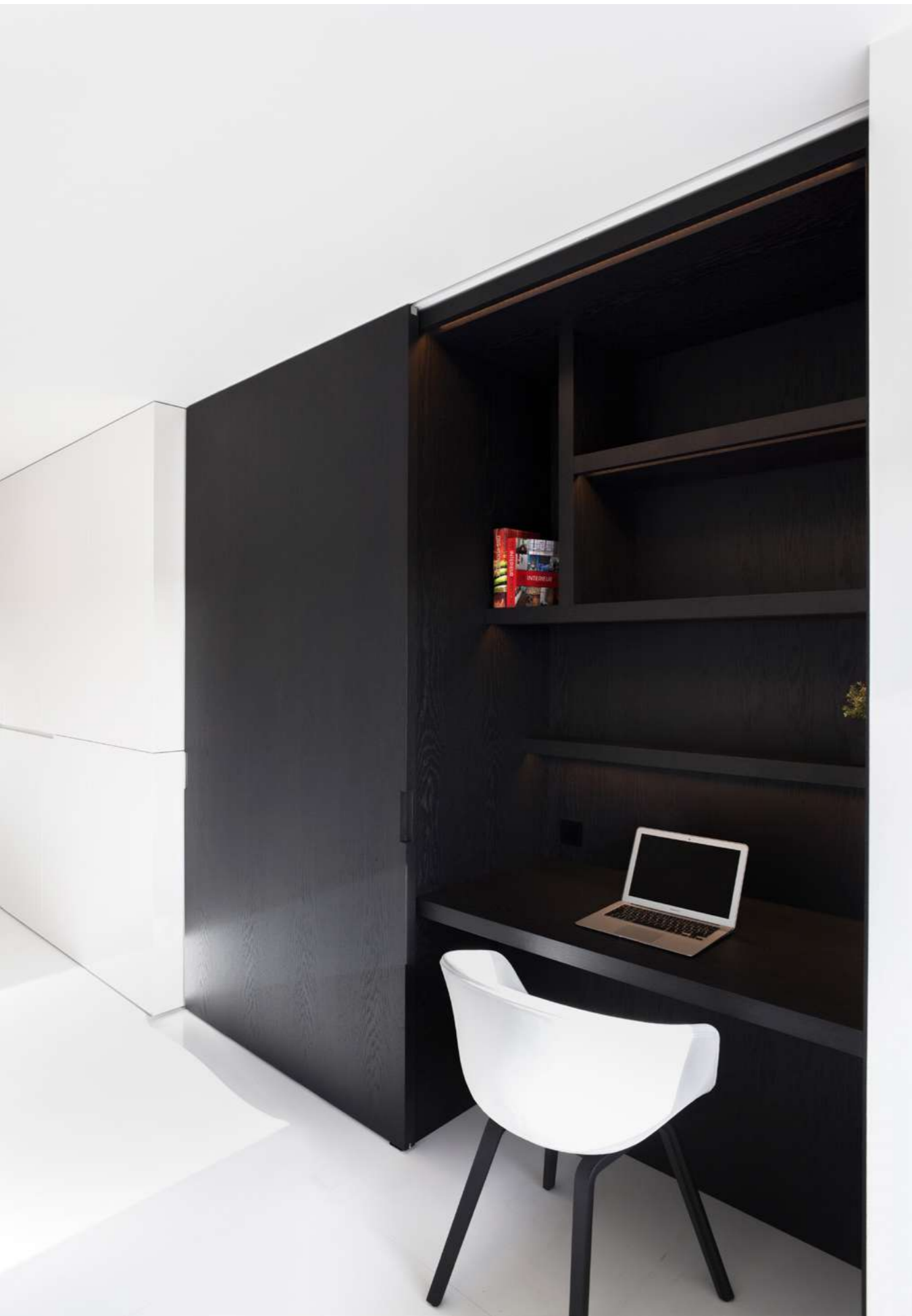

argenta
LATENT
 80 - 120 KG

Le profil est encastré derrière une plaque de plâtre de 12,5 mm d'épaisseur, de sorte qu'une seule rainure étroite reste visible après la finition. Le système latent est toujours combiné avec une garniture superior compact, de manière à pouvoir régler le jeu entre la porte et le profil de roulement jusqu'à minimum 3 mm.

LONGUEUR DU PROFIL

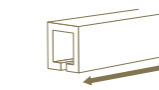

2 | 3 | 4 | 6 M

MONTAGE



POIDS DE LA PORTE

MAX.
120
 KG



anodisé gris
 aluminium

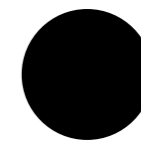

anodisé noir
 aluminium

Dessins techniques

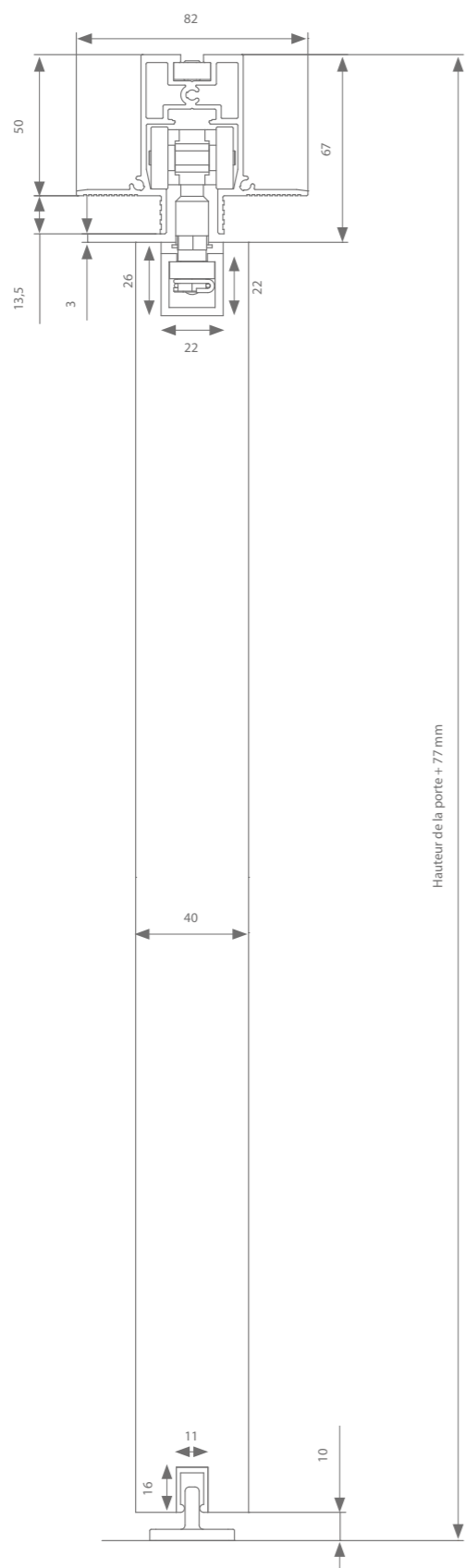

Hauteur de la porte = 77 mm

Réglage de la hauteur: + 0 / - 5 mm

CONSEIL



Le guide AK9.335 est le choix idéal lorsque vous ne pouvez pas fixer le guide au sol.

Profils

	Larg. max. porte	Longueur	Référence
Profil de roulement aluminium anodisé gris	1000 mm	2000 mm	AK0.238.200
	1500 mm	3000 mm	AK0.238.300
	2000 mm	4000 mm	AK0.238.400
	3000 mm	6000 mm	AK0.238.600
Profil de roulement aluminium anodisé noir	1000 mm	2000 mm	AK0.232.200
	1500 mm	3000 mm	AK0.232.300
	2000 mm	4000 mm	AK0.232.400
	3000 mm	6000 mm	AK0.232.600
Profil Compact	1000 mm	1000 mm	110.828.100
	1250 mm	1250 mm	110.828.125
	1500 mm	1500 mm	110.828.150
	2000 mm	2000 mm	110.828.200
	3000 mm	3000 mm	110.828.300
+ embouts			(2x) 110.829
Profil de guidage	1000 mm	1000 mm	510.608.100
	1250 mm	1250 mm	510.608.125
	1500 mm	1500 mm	510.608.150
	2000 mm	2000 mm	510.608.200
	3000 mm	3000 mm	510.608.300

Choix de la garniture

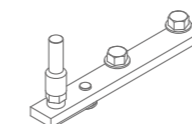

Portes simples - aluminium anodisé gris	Référence
Sans softclose	AK0.230
Avec 1 softclose (largeur de porte min. = 570 mm)	AK0.230.020
Avec 2 softcloses (largeur de porte min. = 875 mm)	AK0.230.220
Portes simples - aluminium anodisé noir	
Sans softclose	AK0.232
Avec 1 softclose (largeur de porte min. = 570 mm)	AK0.232.020
Avec 2 softcloses (largeur de porte min. = 875 mm)	AK0.232.220
Portes doubles - aluminium anodisé gris*	
Sans softclose	AK0.230.002
Avec 1 softclose (largeur de porte min. = 520 mm)	AK0.230.022
Avec 2 softcloses (largeur de porte min. = 730 mm)	AK0.230.222
Portes doubles - aluminium anodisé noir*	
Sans softclose	AK0.232.002
Avec 1 softclose (largeur de porte min. = 520 mm)	AK0.232.022
Avec 2 softcloses (largeur de porte min. = 730 mm)	AK0.232.222

Chaque garniture de porte est dotée de toutes les roulettes ou softcloses, suspensions, guides et arrêts nécessaires. * (pour le choix du profil, il faut doubler la quantité)

Dessins techniques

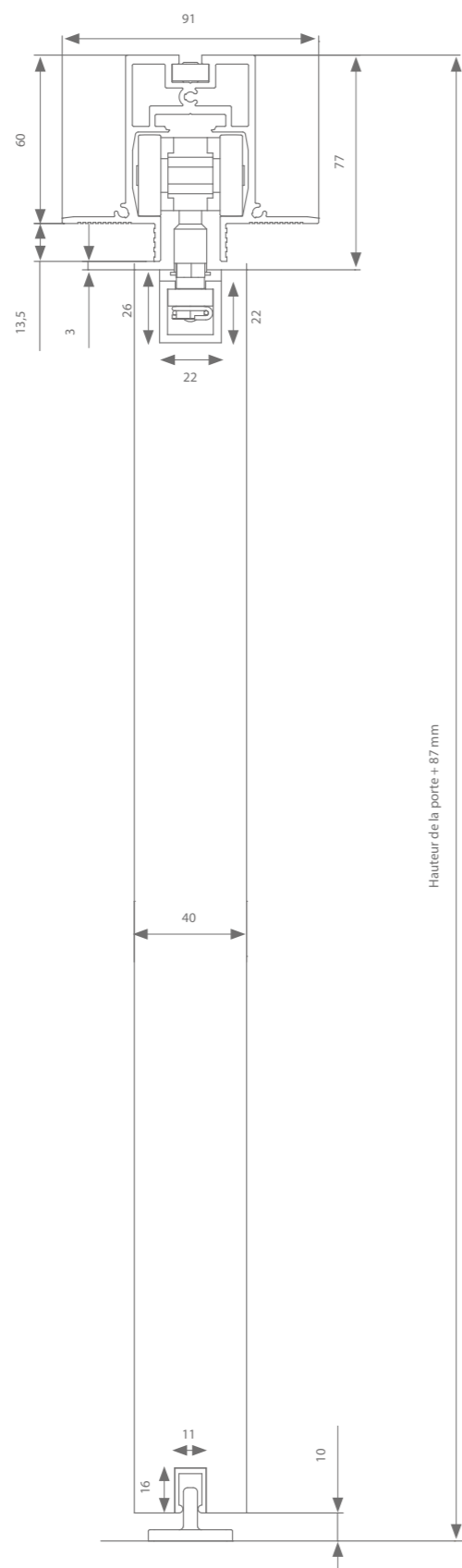

Réglage de la hauteur: + 0 / - 5 mm

Profils

	Larg. max. porte	Longueur	Référence
Profil de roulement aluminium anodisé gris	1000 mm	2000 mm	AM0.238.200
	1500 mm	3000 mm	AM0.238.300
	2000 mm	4000 mm	AM0.238.400
	3000 mm	6000 mm	AM0.238.600
Profil de roulement aluminium anodisé noir	1000 mm	2000 mm	AM0.232.200
	1500 mm	3000 mm	AM0.232.300
	2000 mm	4000 mm	AM0.232.400
	3000 mm	6000 mm	AM0.232.600
Profil Compact	1000 mm	1000 mm	110.828.100
	1250 mm	1250 mm	110.828.125
	1500 mm	1500 mm	110.828.150
	2000 mm	2000 mm	110.828.200
	3000 mm	3000 mm	110.828.300
+ embouts			(2x) 110.829
Profil de guidage	1000 mm	1000 mm	510.608.100
	1250 mm	1250 mm	510.608.125
	1500 mm	1500 mm	510.608.150
	2000 mm	2000 mm	510.608.200
	3000 mm	3000 mm	510.608.300

Choix de la garniture

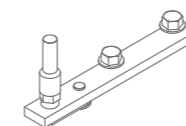

	Référence
Portes simples - aluminium anodisé gris	
Sans softclose	AM0.230
Avec 1 softclose (largeur de porte min. = 665 mm)	AM0.230.020
Avec 2 softcloses (largeur de porte min. = 1010 mm)	AM0.230.220
Portes simples - aluminium anodisé noir	
Sans softclose	AM0.232
Avec 1 softclose (largeur de porte min. = 665 mm)	AM0.232.020
Avec 2 softcloses (largeur de porte min. = 1010 mm)	AM0.232.220
Portes doubles - aluminium anodisé gris*	
Sans softclose	AM0.230.002
Avec 1 softclose (largeur de porte min. = 600 mm)	AM0.230.022
Avec 2 softcloses (largeur de porte min. = 820 mm)	AM0.230.222
Portes doubles - aluminium anodisé noir*	
Sans softclose	AM0.232.002
Avec 1 softclose (largeur de porte min. = 600 mm)	AM0.232.022
Avec 2 softcloses (largeur de porte min. = 820 mm)	AM0.232.222

Chaque garniture de porte est dotée de toutes les roulettes ou softcloses, suspensions, guides et arrêts nécessaires. * (pour le choix du profil, il faut doubler la quantité)



04

HIDE BOIS

Ce système de porte coulissante minimaliste, qui est fixé sur une plaque de plâtre de 12,5 mm dans le faux plafond, est composé d'un profil encastré fixe et d'un profil de roulement amovible.

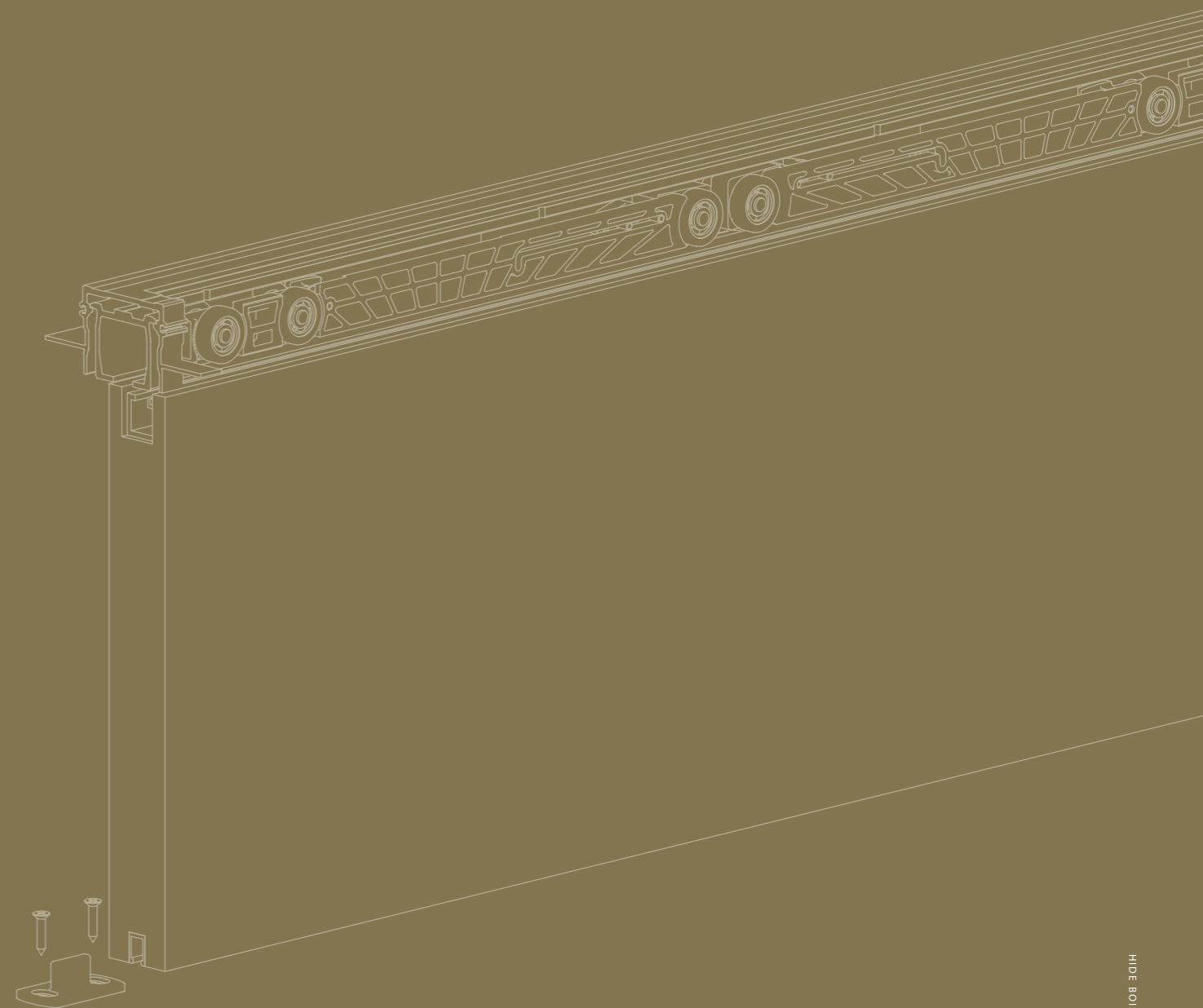



argenta
HIDE
 80 - 120 KG

Ce système est discret et facile à utiliser, car que les roulettes, arrêts et softcloses sont accessibles en permanence. Hide est toujours combiné avec une garniture superior compact pour un jeu limité de 3 mm seulement entre la porte et le profil.

LONGUEUR DU PROFIL

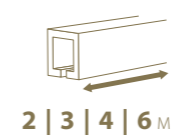

2 | 3 | 4 | 6 M

MONTAGE



POIDS DE LA PORTE

MAX.
120
 KG



anodisé gris
 aluminium

Dessin technique

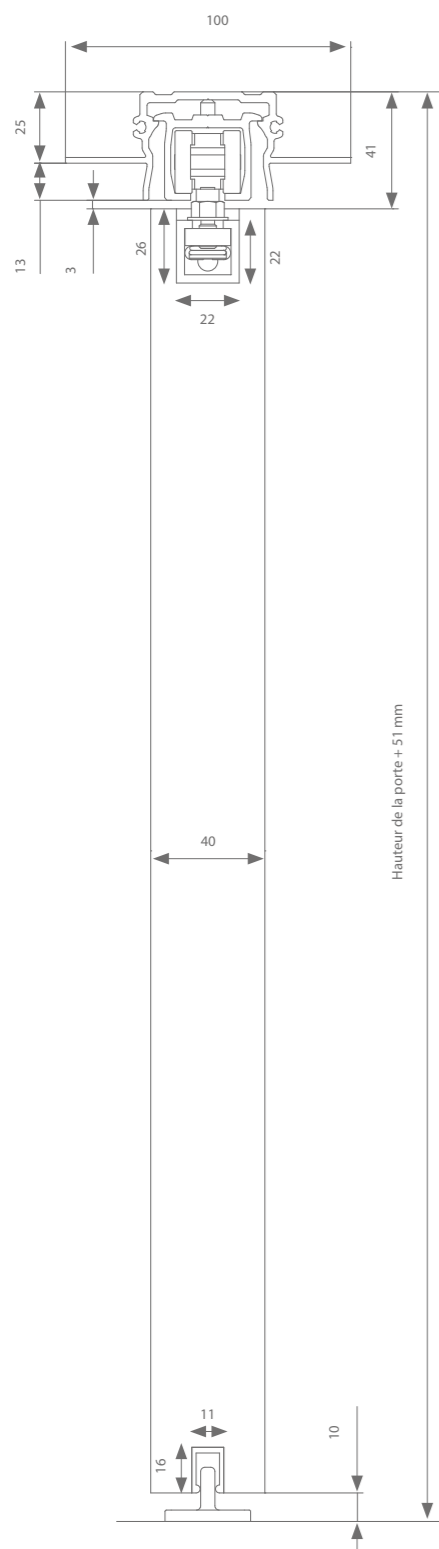

Profils

	Larg. max. porte	Longueur	Référence
Profil de roulement	1000 mm	2000 mm	AK0.288.200
	1500 mm	3000 mm	AK0.288.300
	2000 mm	4000 mm	AK0.288.400
	3000 mm	6000 mm	AK0.288.600
Profil Compact		236 mm	(2x) 110.828
	1000 mm	1000 mm	110.828.100
	1250 mm	1250 mm	110.828.125
	1500 mm	1500 mm	110.828.150
	2000 mm	2000 mm	110.828.200
+ embouts			(2x) 110.829
Profil de guidage	1000 mm	1000 mm	510.608.100
	1250 mm	1250 mm	510.608.125
	1500 mm	1500 mm	510.608.150
	2000 mm	2000 mm	510.608.200
	3000 mm	3000 mm	510.608.300

Choix de la garniture

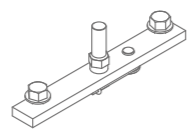

Suspension compacte	Référence
Sans softclose	AK0.808
Avec 1 softclose (largeur de porte min. = 512 mm)	AK0.808.020
Avec 2 softcloses (largeur de porte min. = 757 mm)	AK0.808.220

Chaque garniture de porte est dotée de toutes les roulettes ou softcloses, suspensions, guides et arrêts nécessaires.

CONSEIL

Le guide AK9.335 est le choix idéal lorsque vous ne pouvez pas fixer le guide au sol.

Réglage de la hauteur: + 0 / - 5 mm

Dessin technique

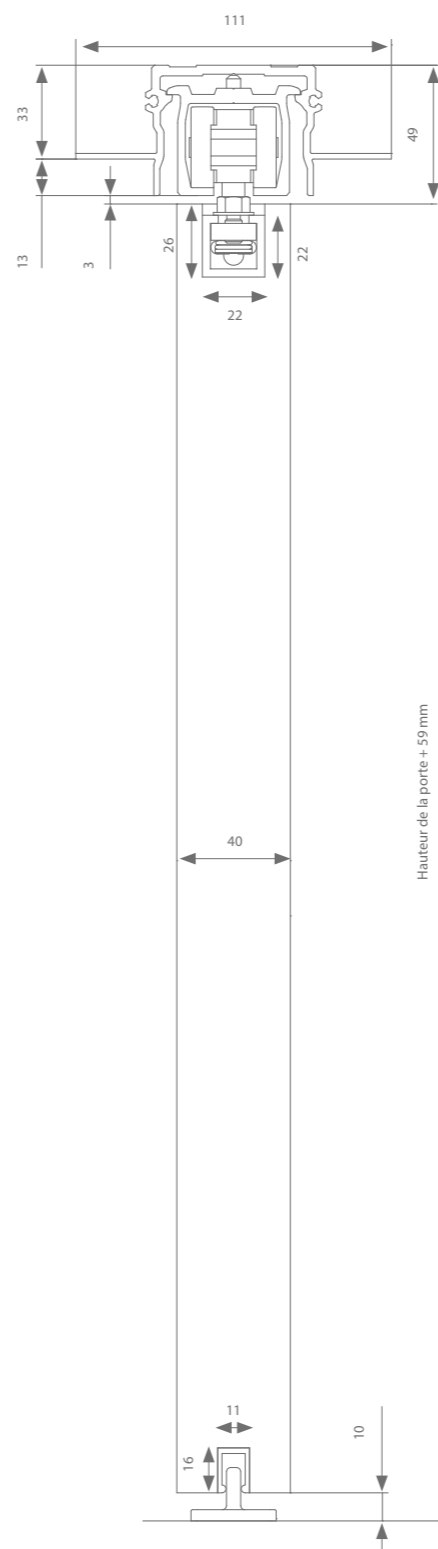

Profils

	Larg. max. porte	Longueur	Référence
Profil de roulement	1000 mm	2000 mm	AM0.288.200
	1500 mm	3000 mm	AM0.288.300
	2000 mm	4000 mm	AM0.288.400
	3000 mm	6000 mm	AM0.288.600
Profil Compact		236 mm	(2x) 110.828
	1000 mm	1000 mm	110.828.100
	1250 mm	1250 mm	110.828.125
	1500 mm	1500 mm	110.828.150
	2000 mm	2000 mm	110.828.200
+ embouts			(2x) 110.829
Profil de guidage	1000 mm	1000 mm	510.608.100
	1250 mm	1250 mm	510.608.125
	1500 mm	1500 mm	510.608.150
	2000 mm	2000 mm	510.608.200
	3000 mm	3000 mm	510.608.300

Choix de la garniture

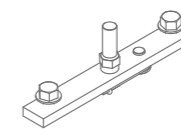

Suspension compacte	Référence
Sans softclose	AM0.808
Avec 1 softclose (largeur de porte min. = 562 mm)	AM0.808.020
Avec 2 softcloses (largeur de porte min. = 807 mm)	AM0.808.220

Chaque garniture de porte est dotée de toutes les roulettes ou softcloses, suspensions, guides et arrêts nécessaires.

Réglage de la hauteur: + 0 / - 5 mm



05

EXPERT SYMÉTRIQUE BOIS

Pour compléter la série expert, argenta® propose un système symétrique permettant la fermeture esthétique et ergonomique de passages plus larges.

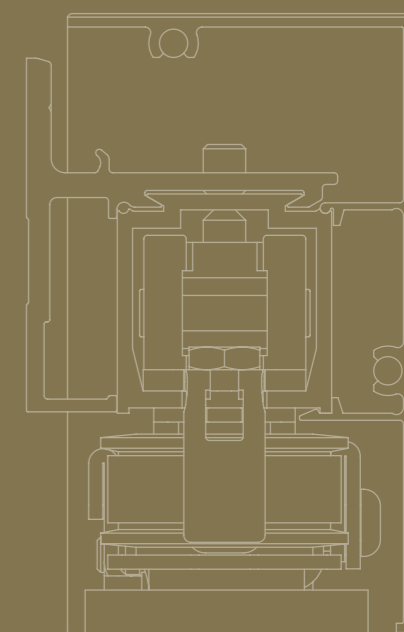



argenta
EXPERT
SYMÉTRIQUE 80 - 120 KG

Les deux portes sont reliées par une courroie crantée renforcée qui coordonne le mouvement simultané. Le confort d'utilisation est assuré dans tous les cas : les deux panneaux de porte s'ouvrent et se ferment avec un seul doigt ! Une fixation au plafond ou au mur est possible.

LONGUEUR DU PROFIL

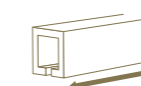

2 | 3 | 4 | 6 M

MONTAGE



POIDS DE LA PORTE



Dessin technique

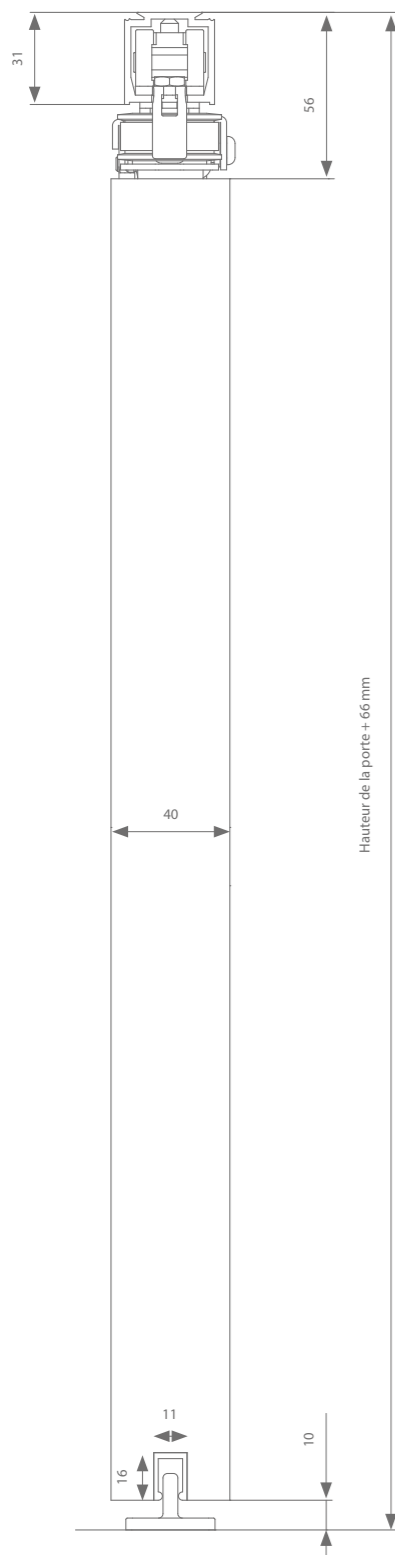

Profils

	Larg. max. porte	Longueur	Référence
Profil de roulement	500 mm	2000 mm	AK0.208.200
	750 mm	3000 mm	AK0.208.300
	1000 mm	4000 mm*	AK0.208.400*
	1500 mm	6000 mm*	AK0.208.600*
Profil de guidage	1000 mm	1000 mm	(2x) 510.608.100
	1250 mm	1250 mm	(2x) 510.608.125
	1500 mm	1500 mm	(2x) 510.608.150

Choix de la garniture

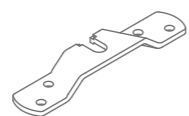

Suspension transversale	Référence
Sans softclose	AK0.701

Chaque garniture de porte est dotée de toutes les roulettes, suspensions, guides et arrêts nécessaires.

Courroie

Longueur min. de courroie = (4 x largeur de porte) x 2 + 200 mm (nombre de mètres) x AK9.709.001

*Équilibreur de courroie (empêche l'affaissement de la courroie)

Longueur de profil > 4000 mm AK0.741.1

CONSEIL

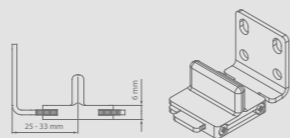

Le guide AK9.335 est le choix idéal lorsque vous ne pouvez pas fixer le guide au sol.

Réglage de la hauteur: +/- 3 mm Jour libre min. = 950 mm - Jour libre max. = 2900 mm

Dessin technique

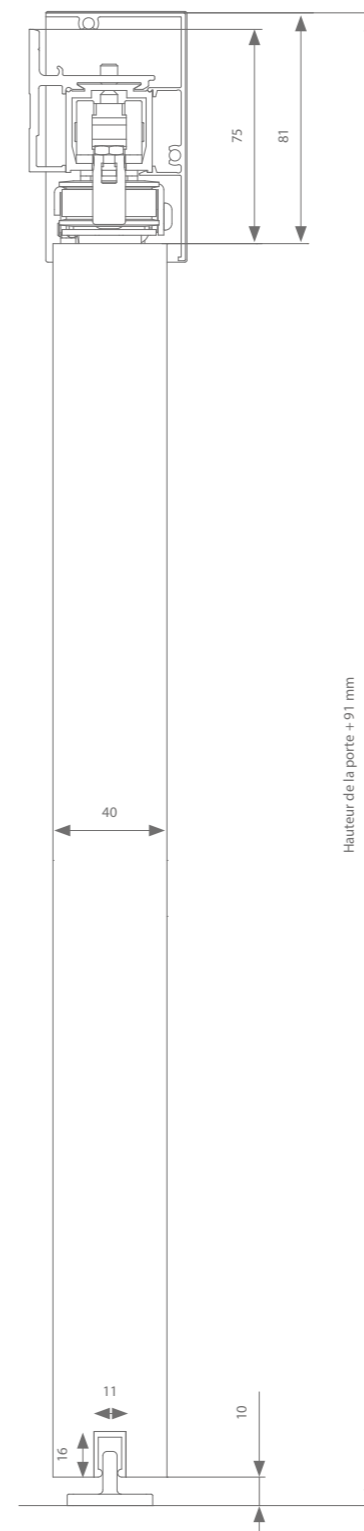

Profils

	Larg. max. porte	Longueur	Référence
Profil de roulement	500 mm	2000 mm	AK0.208.200
	750 mm	3000 mm	AK0.208.300
	1000 mm	4000 mm*	AK0.208.400*
	1500 mm	6000 mm*	AK0.208.600*
Support mural	Tous les 500 - 600 mm		AK1.138.0
Profil de recouvrement	500 mm	2000 mm	AK9.708.200
	750 mm	3000 mm	AK9.708.300
	1000 mm	4000 mm	AK9.708.400
+ embouts			AK9.708
Profil de guidage	1000 mm	1000 mm	(2x) 510.608.100
	1250 mm	1250 mm	(2x) 510.608.125
	1500 mm	1500 mm	(2x) 510.608.150

Choix de la garniture

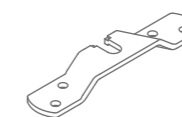

Suspension transversale	Référence
Sans softclose	AK0.701

Chaque garniture de porte est dotée de toutes les roulettes, suspensions, guides et arrêts nécessaires.

Courroie

Longueur min. de courroie = (4 x largeur de porte) x 2 + 200 mm (nombre de mètres) x AK9.709.001

*Équilibreur de courroie (empêche l'affaissement de la courroie)

Longueur de profil > 4000 mm AK0.741.1

CONSEIL

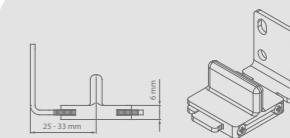

Le guide AK9.335 est le choix idéal lorsque vous ne pouvez pas fixer le guide au sol.

Réglage de la hauteur: +/- 3 mm Jour libre min. = 950 mm - Jour libre max. = 2900 mm

Dessin technique

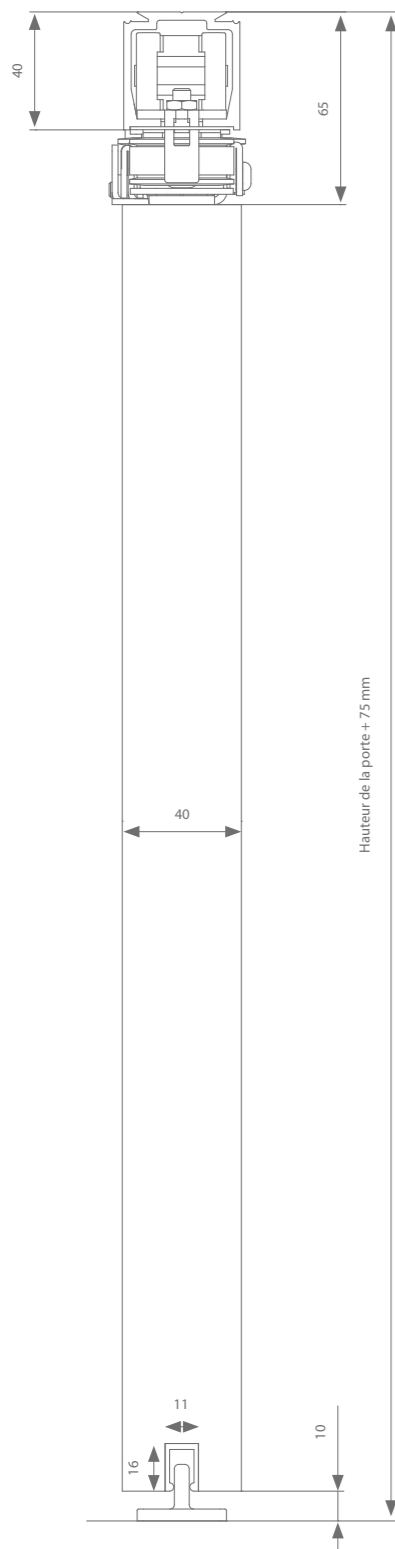

Profils

	Larg. max. porte	Longueur	Référence
Profil de roulement	500 mm	2000 mm	AM0.208.200
	750 mm	3000 mm	AM0.208.300
	1000 mm	4000 mm*	AM0.208.400*
	1500 mm	6000 mm*	AM0.208.600*
Profil de guidage	1000 mm	1000 mm	(2x) 510.608.100
	1250 mm	1250 mm	(2x) 510.608.125
	1500 mm	1500 mm	(2x) 510.608.150

Choix de la garniture

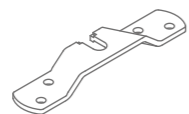

Suspension transversale	Référence
Sans softclose	AM0.701

Chaque garniture de porte est dotée de toutes les roulettes, suspensions, guides et arrêts nécessaires.

Courroie

Longueur min. de courroie =
(4 x largeur de porte) x 2 + 200 mm (nombre de mètres) x AK9.709.001

*Équilibreur de courroie (empêche l'affaissement de la courroie)

Longueur de profil > 4000 mm AK0.741.1

Réglage de la hauteur: +/- 5 mm Jour libre min. = 950 mm - Jour libre max. = 2900 mm

Dessin technique

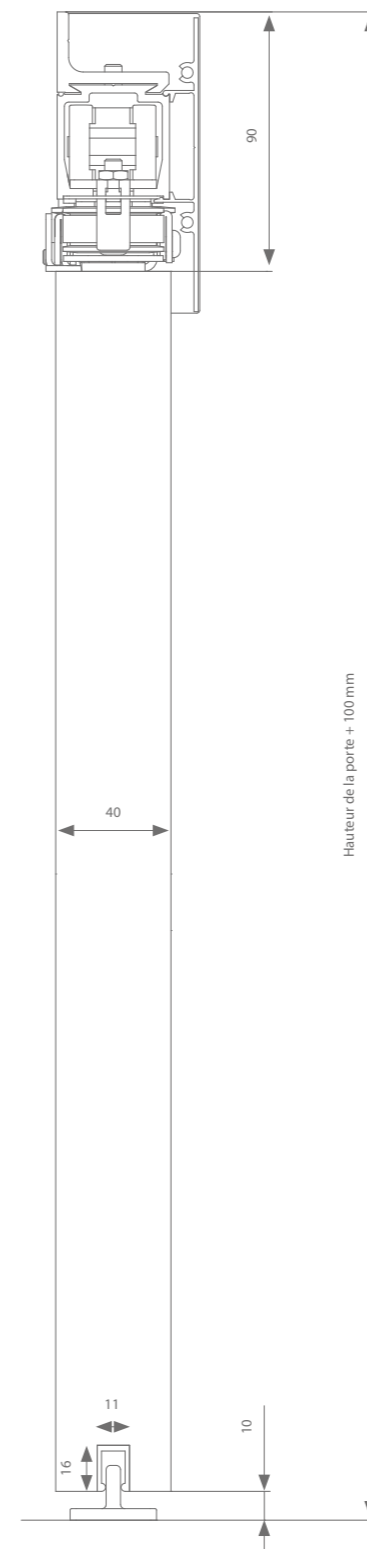

Profils

	Larg. max. porte	Longueur	Référence
Profil de roulement	500 mm	2000 mm	AM0.208.200
	750 mm	3000 mm	AM0.208.300
	1000 mm	4000 mm*	AM0.208.400*
	1500 mm	6000 mm*	AM0.208.600*
Support mural	Tous les 500 - 600 mm		AM1.118.0
Profil de recouvrement	500 mm	2000 mm	AM0.938.200
	750 mm	3000 mm	AM0.938.300
	1000 mm	4000 mm	AM0.938.400
	1500 mm	6000 mm	AM0.938.600
+ embouts			AM9.938
Profil de guidage	1000 mm	1000 mm	(2x) 510.608.100
	1250 mm	1250 mm	(2x) 510.608.125
	1500 mm	1500 mm	(2x) 510.608.150

Choix de la garniture

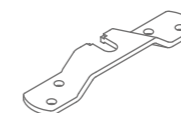

Suspension transversale	Référence
Sans softclose	AM0.701

Chaque garniture de porte est dotée de toutes les roulettes, suspensions, guides et arrêts nécessaires.

Courroie

Longueur min. de courroie =
(4 x largeur de porte) x 2 + 200 mm (nombre de mètres) x AK9.709.001

*Équilibreur de courroie (empêche l'affaissement de la courroie)

Longueur de profil > 4000 mm AK0.741.1

Réglage de la hauteur: +/- 5 mm Jour libre min. = 950 mm - Jour libre max. = 2900 mm



06

EXPERT TÉLESCOPIQUE BOIS

Avec le système télescopique, il est parfaitement possible de séparer des pièces d'habitation au moyen de 2 ou 3 panneaux de porte. Les panneaux sont ensuite regroupés de manière compacte le long d'un mur étroit.

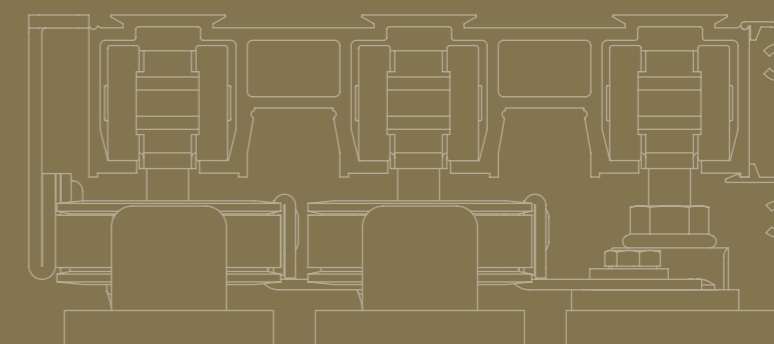



argenta
EXPERT
TÉLESCOPIQUE 80 KG

Ce système silencieux est disponible en 2 variantes, avec courroie crantée ou entraîneurs. Sur la version avec courroie, toutes les portes se déplacent simultanément de manière à atteindre leur point d'arrivée au même moment. La courroie renforcée est reliée à la porte et tendue au moyen d'un tendeur de courroie. Une bonne tension de la courroie garantit un fonctionnement optimal. Dans la 2e variante, les entraîneurs se déplacent d'un panneau à l'autre.

LONGUEUR DU PROFIL

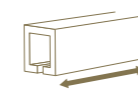

2 | 3 | 4 | 6 M

MONTAGE



ÉPAISSEUR DE PORTE



POIDS DE LA PORTE



Dessins techniques

Version avec entraîneur

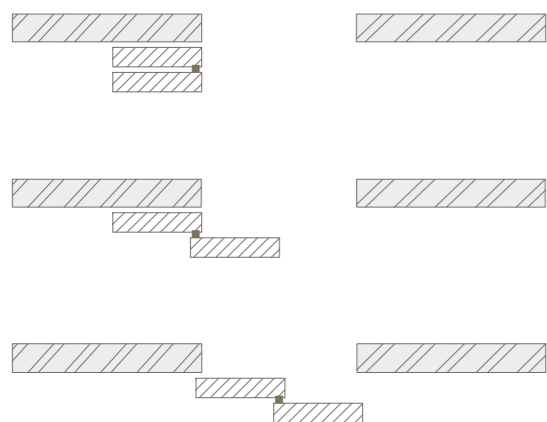

Version avec courroie

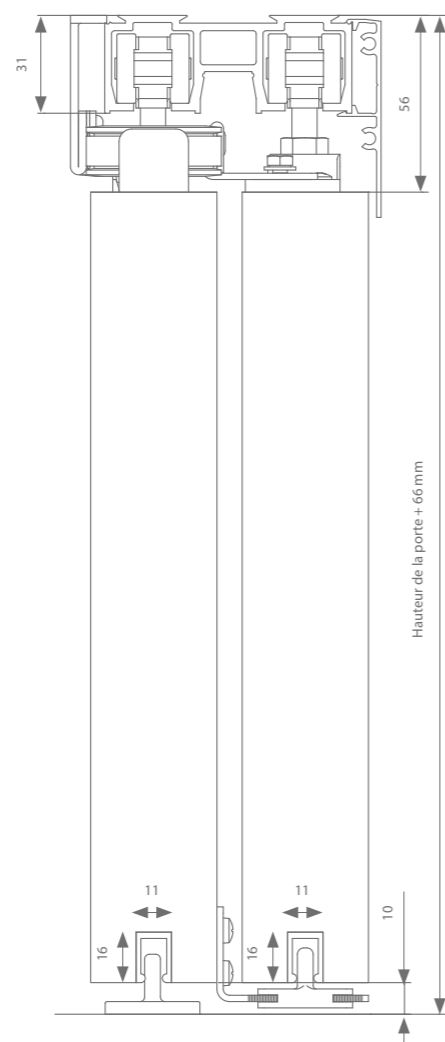
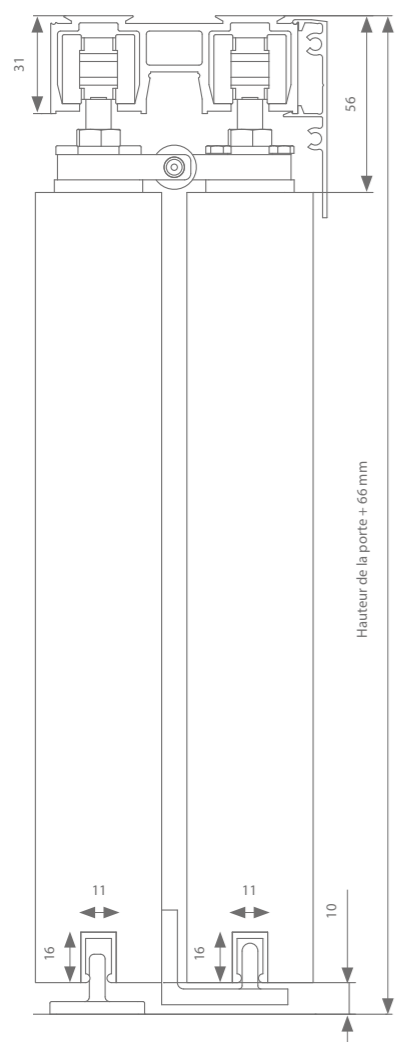
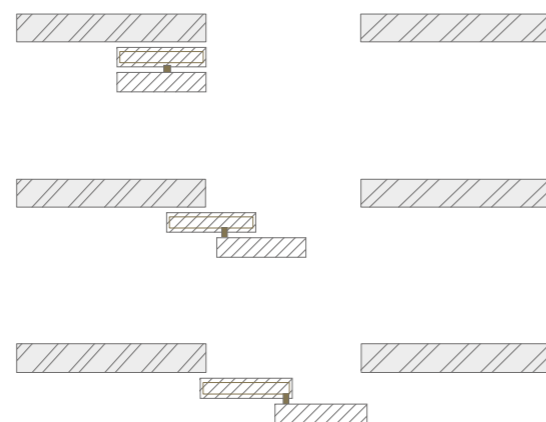

Réglage de la hauteur: + / - 3 mm Jour libre min. = 1120 mm - Jour libre max. = 3900 mm

Profils

	Larg. max. porte	Longueur	Référence
Profil de roulement	667 mm	2000 mm	AK0.202.200
	1000 mm	3000 mm	AK0.202.300
	1334 mm	4000 mm	AK0.202.400
	1500 mm	6000 mm	AK0.202.600
Profil de recouvrement	667 mm	2000 mm	AK0.948.200
	1000 mm	3000 mm	AK0.948.300
	1334 mm	4000 mm	AK0.948.400
	1500 mm	6000 mm	AK0.948.600
Profil de guidage	1000 mm	1000 mm	(2x) 510.608.100
	1250 mm	1250 mm	(2x) 510.608.125
	1500 mm	1500 mm	(2x) 510.608.150
	2000 mm	2000 mm	(2x) 510.608.200

Choix de la garniture

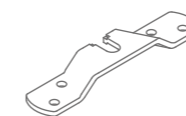

Suspension transversale	Référence
Version avec entraîneur - Sans softclose	AK0.202
Version avec courroie - Sans softclose	AK0.801

Chaque garniture de porte est dotée de toutes les roulettes, suspensions, guides et arrêts nécessaires.

Courroie (uniquement nécessaire pour la version avec courroie)

Longueur min. de courroie = 2 x largeur de porte + 500 mm

(nombre de mètres) x AK9.709.001

CONSEIL

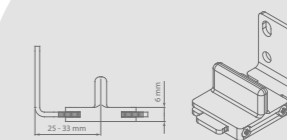

Le guide AK9.335 est le choix idéal lorsque vous ne pouvez pas fixer le guide au sol.

Dessins techniques

Version avec entraîneur

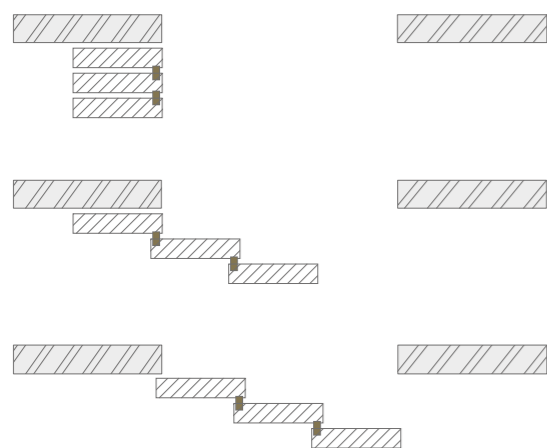

Version avec courroie

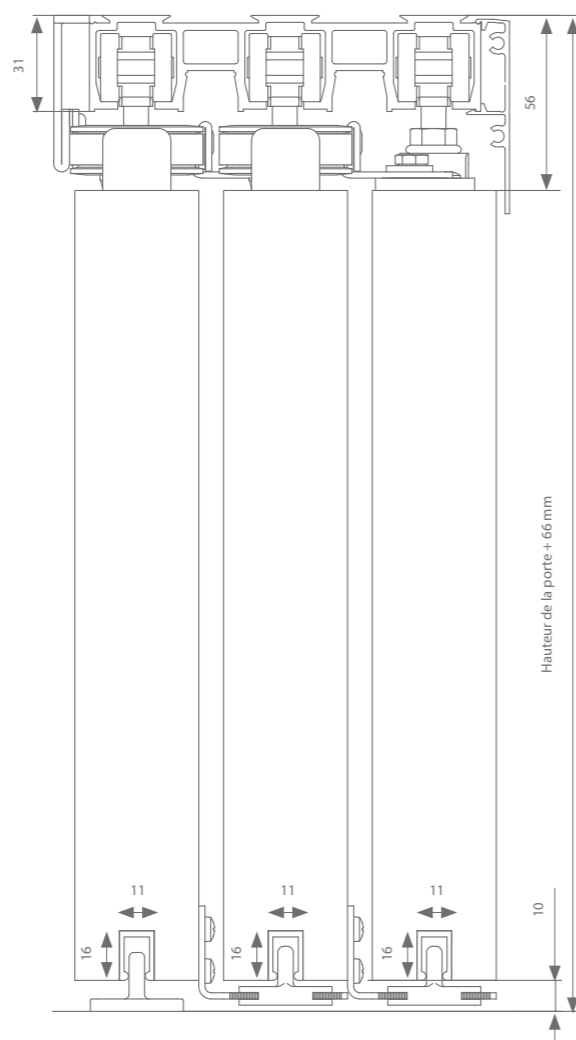
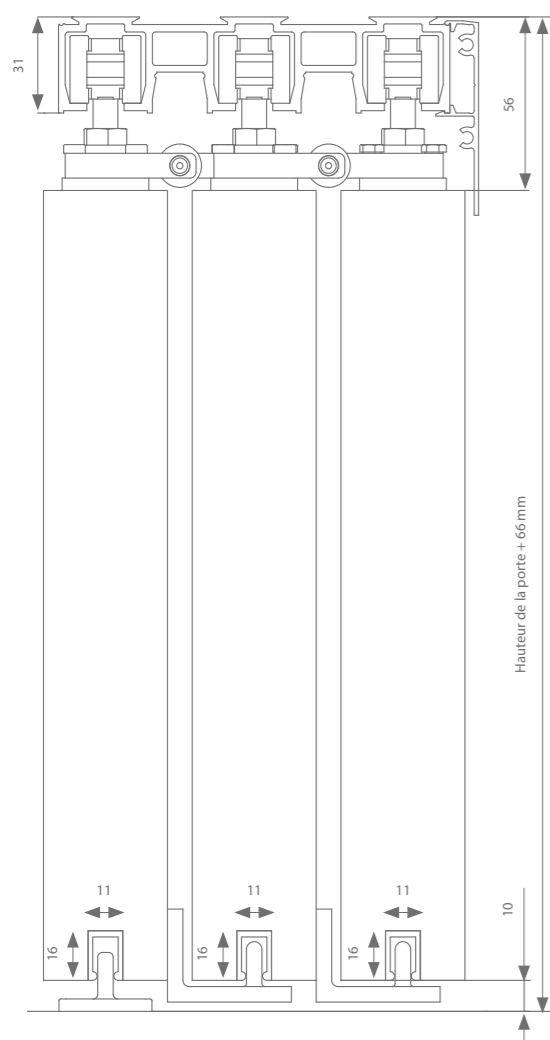
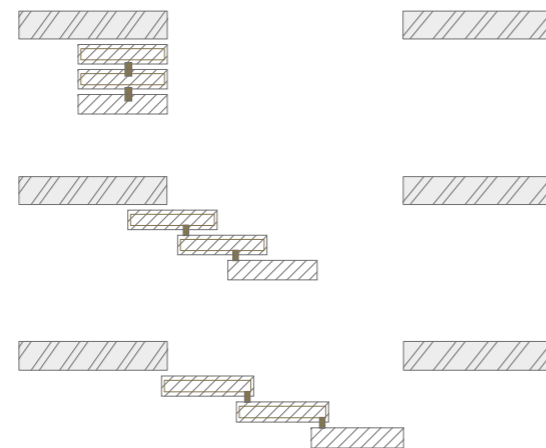

Réglage de la hauteur: + / - 3 mm Jour libre min. = 1680 mm - Jour libre max. = 4400 mm

Profils

	Larg. max. porte	Longueur	Référence
Profil de roulement	500 mm	2000 mm	AK0.203.200
	750 mm	3000 mm	AK0.203.300
	1000 mm	4000 mm	AK0.203.400
	1500 mm	6000 mm	AK0.203.600
Profil de recouvrement	500 mm	2000 mm	AK0.948.200
	750 mm	3000 mm	AK0.948.300
	1000 mm	4000 mm	AK0.948.400
	1500 mm	6000 mm	AK0.948.600
Profil de guidage	1000 mm	1000 mm	(2x) 510.608.100
	1250 mm	1250 mm	(2x) 510.608.125
	1500 mm	1500 mm	(2x) 510.608.150

Choix de la garniture

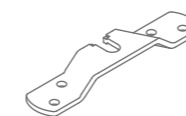

Suspension transversale	Référence
Version avec entraîneur - Sans softclose	AK0.203
Version avec courroie - Sans softclose	AK0.831

Chaque garniture de porte est dotée de toutes les roulettes, suspensions, guides et arrêts nécessaires.

Courroie (uniquement nécessaire pour la version avec courroie)

Longueur min. de courroie = 2 x largeur de porte + 500 mm

(nombre de mètres) x AK9.709.001

CONSEIL

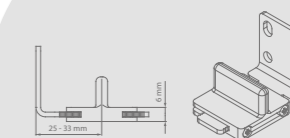

Le guide AK9.335 est le choix idéal lorsque vous ne pouvez pas fixer le guide au sol.



07

FOLD BOIS

La version fold peut offrir une solution peu encombrante pour les portes de placards et les portes intérieures lorsqu'une porte pivotante ou coulissante prend trop de place.

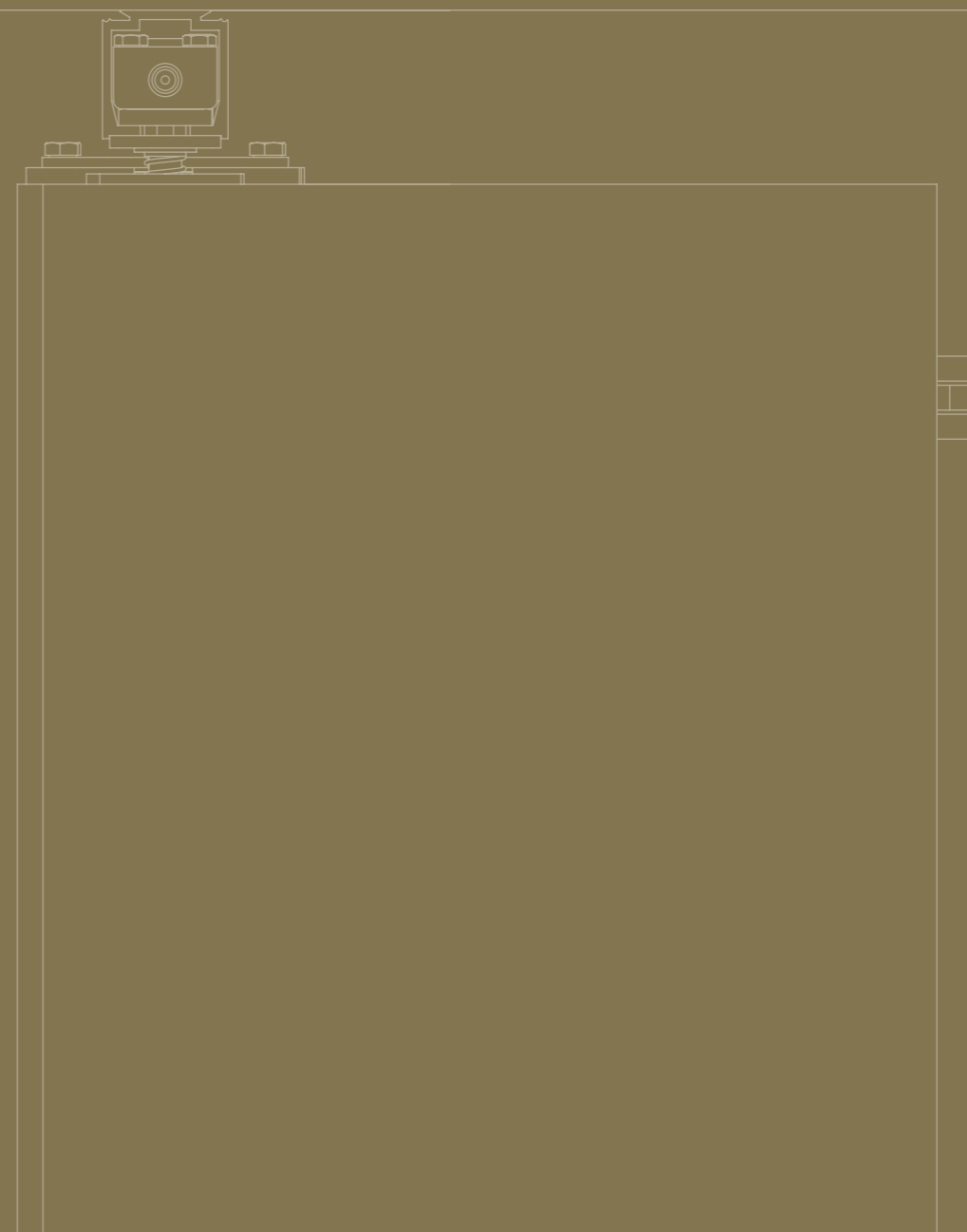

configurez votre kit 
2 x 40 kg fixation au plafond

argenta
FOLD
80 KG

Le système ne nécessite aucun guide inférieur et est en outre équipé de charnières invisibles, ce qui apporte une touche d'élégance supplémentaire à l'intérieur.

LARG. MAX. PORTE



MONTAGE



ÉPAISSEUR DE PORTE



POIDS DE LA PORTE
PAR PANNEAU



Profils























	Larg. max. porte	Longueur	Référence
Profil de roulement	1000 mm	2000 mm	AK0.208.200
	1500 mm	3000 mm	AK0.208.300
	2000 mm	4000 mm	AK0.208.400
	3000 mm	6000 mm	AK0.208.600

































Choix de la garniture

Suspension transversale	Référence
Porte pliante simple	AK2.820.000.2

Chaque garniture de porte est dotée de toutes les roulettes, suspensions, guides et arrêts nécessaires.

CONFIGURATEUR DE PRODUITS BOIS

Ordre de commande	40 kg	80 kg	80 kg S	120 kg	200 kg	
1 Profil de roulement						
	2 m	AG0.208.200	AK0.208.200	AK0.208.200	AM0.208.200	AP0.208.200
	3 m	AG0.208.300	AK0.208.300	AK0.208.300	AM0.208.300	AP0.208.300
	4 m	AG0.208.400	AK0.208.400	AK0.208.400	AM0.208.400	AP0.208.400
	6 m	AG0.208.600	AK0.208.600	AK0.208.600	AM0.208.600	AP0.208.600
2 Profil de recouvrement	Fixation au plafond					
						
	2 m	AK0.948.200	AK0.948.200	AK0.948.200	AM0.948.200	/
	3 m	AK0.948.300	AK0.948.300	AK0.948.300	AM0.948.300	/
	4 m	AK0.948.400	AK0.948.400	AK0.948.400	AM0.948.400	/
	6 m	AK0.948.600	AK0.948.600	AK0.948.600	AM0.948.600	/
	+ jeu d'embouts	AK9.948	AK9.948	AK9.948	AM9.948	/
	Fixation murale					
			OU			
	2 m	choix entre AK0.938.200 ou AK9.708.200			AM0.938.200	/
3 m	choix entre AK0.938.300 ou AK9.708.300			AM0.938.300	/	
4 m	choix entre AK0.938.400 ou AK9.708.400			AM0.938.400	/	
6 m	choix entre AK0.938.600 ou AK9.708.600			AM0.938.600	/	
+ jeu d'embouts	choix entre AK9.938 ou AK9.708			AM9.938	/	
3 Fixation murale : support mural	À poser tous les 50 - 60 cm					
						
4 Profil de guidage inférieur						
	1 m	510.608.100	510.608.100	510.608.100	510.608.100	510.608.100
	1,25 m	510.608.125	510.608.125	510.608.125	510.608.125	510.608.125
	1,5 m	510.608.150	510.608.150	510.608.150	510.608.150	510.608.150
	2 m	510.608.200	510.608.200	510.608.200	510.608.200	510.608.200
	3 m	510.608.300	510.608.300	510.608.300	510.608.300	510.608.300
	4 m	510.608.400	510.608.400	510.608.400	510.608.400	510.608.400
	6 m	510.608.600	510.608.600	510.608.600	510.608.600	510.608.600

Ordre de commande	40 kg	80 kg	80 kg S	120 kg	200 kg	
5A Garniture Compact*	1. Profil Compact					
						
	236 mm	(2x)110.828	(2x) 110.828	(2x) 110.828	(2x) 110.828	/
	1 m	110.828.100	110.828.100	110.828.100	110.828.100	/
	1,25 m	110.828.125	110.828.125	110.828.125	110.828.125	/
	1,5 m	110.828.150	110.828.150	110.828.150	110.828.150	/
	2 m	110.828.200	110.828.200	110.828.200	110.828.200	/
	3 m	110.828.300	110.828.300	110.828.300	110.828.300	/
	4 m	110.828.400	110.828.400	110.828.400	110.828.400	/
	6 m	110.828.600	110.828.600	110.828.600	110.828.600	/
2. Embout	3. Garniture					
						
	2 nécessaires	110.829	110.829	110.829	110.829	/
	3. Garniture					
						
	Sans softclose	AG0.308	AK0.308	AK0.808	AM0.808	/
	Avec 1 softclose	AG0.308.020	AK0.308.020	AK0.808.020	AM0.808.020	/
	Avec 2 softcloses	AG0.308.220	/	AK0.808.220	AM0.808.220	/
	3. Garniture					
						
Sans softclose	AG0.100	AK0.100	AK0.600	AM0.600	AP0.600	
Avec 1 softclose	AG0.100.020	AK0.100.020	AK0.600.020	AM0.600.020	/	
Avec 2 softcloses	AG0.100.220	/	AK0.600.220	AM0.600.220	/	
3. Garniture						
						
Sans softclose	AG0.106	AK0.106	AK0.606	AM0.606	/	
3. Garniture						
						
Sans softclose	AG0.104	AK0.104	AK0.604	AM0.604	/	
3. Garniture						
						
Sans softclose	AG0.102	AK0.102	AK0.602	/	/	
Avec 1 softclose	AG0.102.020	AK0.102.020	/	/	/	
Avec 2 softcloses	AG0.102.220	AK0.102.220	/	/	/	
3. Garniture						
						
Sans softclose	AG0.103	AK0.103	AK0.603	/	/	

Largeur de porte minimum

	Suspension compacte		Suspension non compacte	
	1 softclose	2 softcloses	1 softclose	2 softcloses
Expert 40 - 80 kg	502 mm	737 mm	494 mm	724 mm
Expert 120 kg	552 mm	787 mm	545 mm	774 mm



Ter Vlucht 2 +32 (0)51 27 05 00
8850 Ardoonie info@arlu.be
Belgium WWW.ARLU.BE



©L3000021 03/21 Français