



Terminal de porte

**DORMA**

**TL** TL-G+TL-S5N

## Terminal de porte pour système de sécurité d'issue de secours



### Tout simplement plus sûr

Un verrouillage garanti dans l'usage au quotidien et une ouverture rapide en cas d'urgence. Telles sont les principales exigences pour les issues de secours. Les systèmes de verrouillage électronique des issues de secours sont les mieux appropriés pour remplir ces exigences contraires.

#### Conformité

Les systèmes de sécurité des issues de secours DORMA sont conformes aux normes en vigueur.



D'autres informations sur nos produits peuvent être obtenues sur les supports électroniques (Internet, CD-ROM). Les abréviations jointes au symbole  d'ordinateur indiquent les termes de recherche.

## Pour une plus grande sécurité au quotidien

Par une ergonomie perfectionnée et une quantité de détails techniques innovants, le terminal de porte DORMA TL offre plus de sécurité en cas de danger et en même temps une protection maximale contre l'usage abusif.

### Avantages point par point

- Boîtier en fonte d'aluminium laquée avec contact de sabotage protégeant contre le vandalisme et les manipulations abusives.
- Approprié au montage apparent ou encastré, et pou 1/2 cylindre européen.
- Montage rapide et simple par cylindre de montage et dispositif de charnière
- Module de signalisation informant immédiatement de l'état de la porte.
- Verrouillage / déverrouillage par clé sur 1/2 cylindre à intégrer.
- Coup de poing d'urgence lumineux sous capot de protection avec contact de sabotage protégé du vandalisme.
- Fonctions supplémentaires.

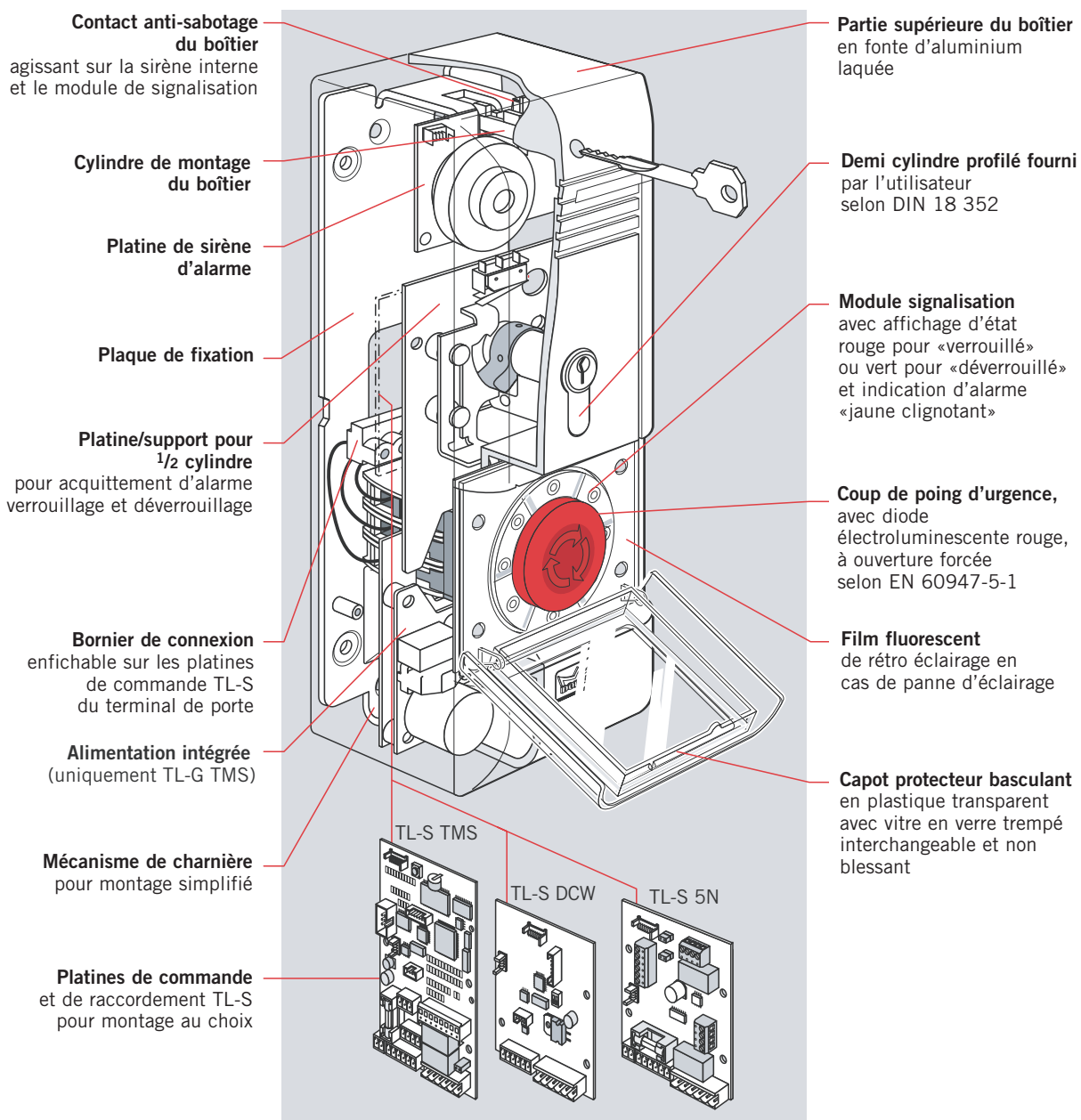

## Caractéristiques et fonctions

Systeme	TL-G + TL-S5N 24V	TL-G + TL-S5 48V	TL-G TMS + TL-S5N 24V
<b>Fonctions</b>			
Raccordement 24 V DC	●		
Raccordement 48 V DC		●	
Raccordement 220 V AC			●
Ouverture de porte en cas d'urgence par coup de poing	●	●	●
Déverrouillage permanent	●	●	●
Déverrouillage temporisé 5 ou 10 secondes	●	○	●
Indication de l'état par signal lumineux et sonore	●	●	●
Déverrouillage d'urgence par la centrale incendie (BMA), par détecteur de fumée (RM), sprinkler, etc ..	●	●	●
Passage de l'intérieur vers l'extérieur par TL	●	●	●
Passage de l'extérieur vers l'intérieur par commutateur à clé ST32	○	○	○
Surveillance de sabotage TL	●	●	●
Surveillance de sabotage TV	●	●	●
Alimentation secourue	○	○	○
Liaison avec un contrôle d'accès	○	○	○
Liaison avec un système anti intrusion (EMA)	●	●	●
Liaison avec une alarme externe	●	●	●
Surveillance / contrôle à distance	○	○	○

● = Standard    ○ = Optionnel

## Note

Conformément aux directives de l'institut allemand des techniques de construction de Berlin sur les systèmes de verrouillage des portes dans les issues de secours (EltVTR), le bouton «coup

de poing» de déverrouillage d'urgence de la porte ne doit pas être placé à plus de 1200 mm au-dessus de la hauteur du sol. Une hauteur de 850 mm est recommandée

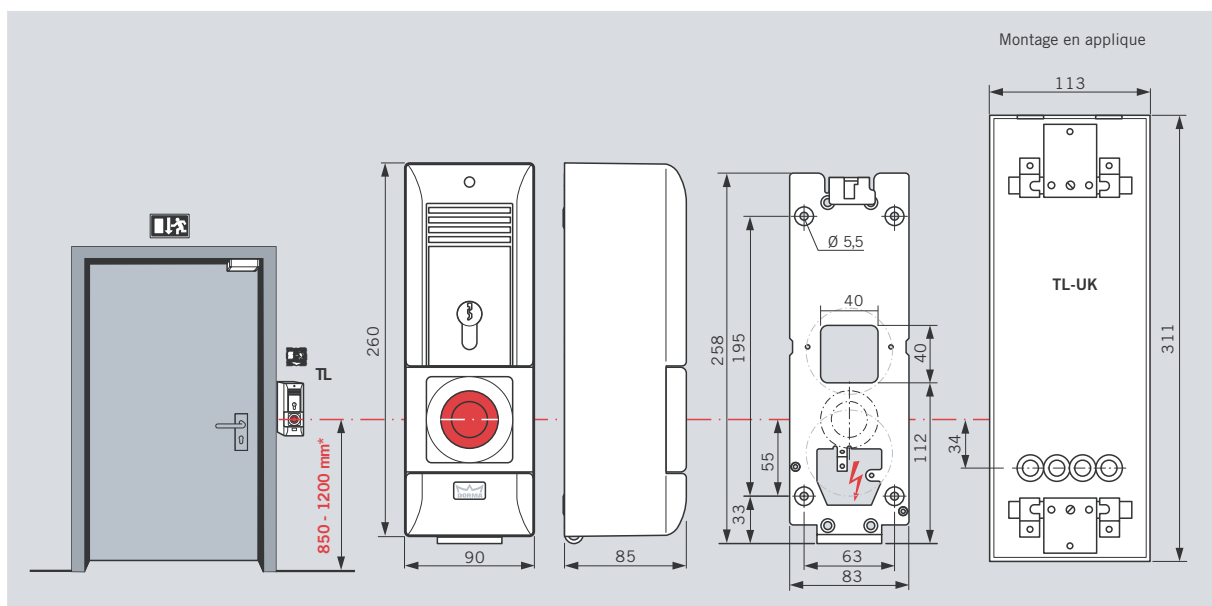

## Exemples de configuration

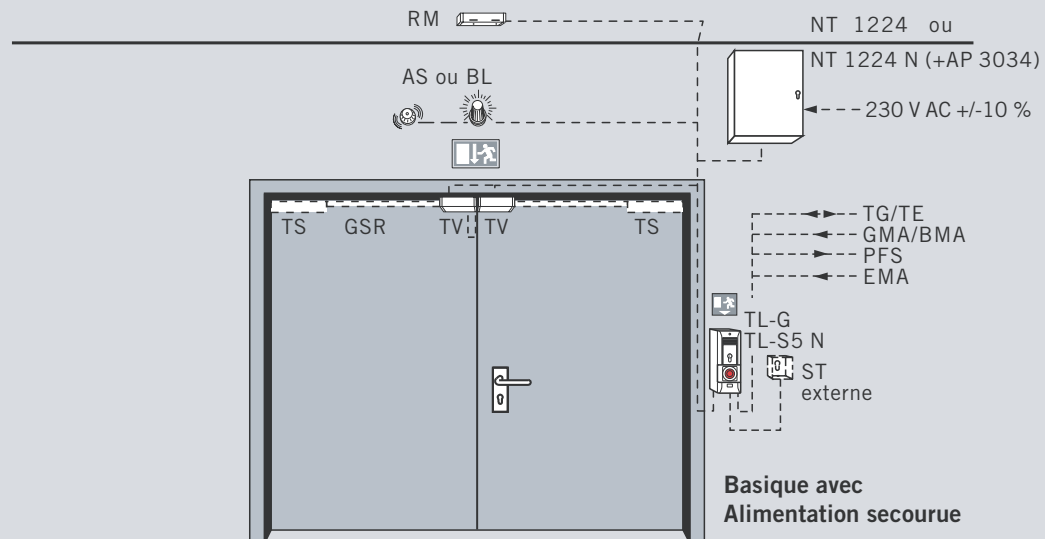
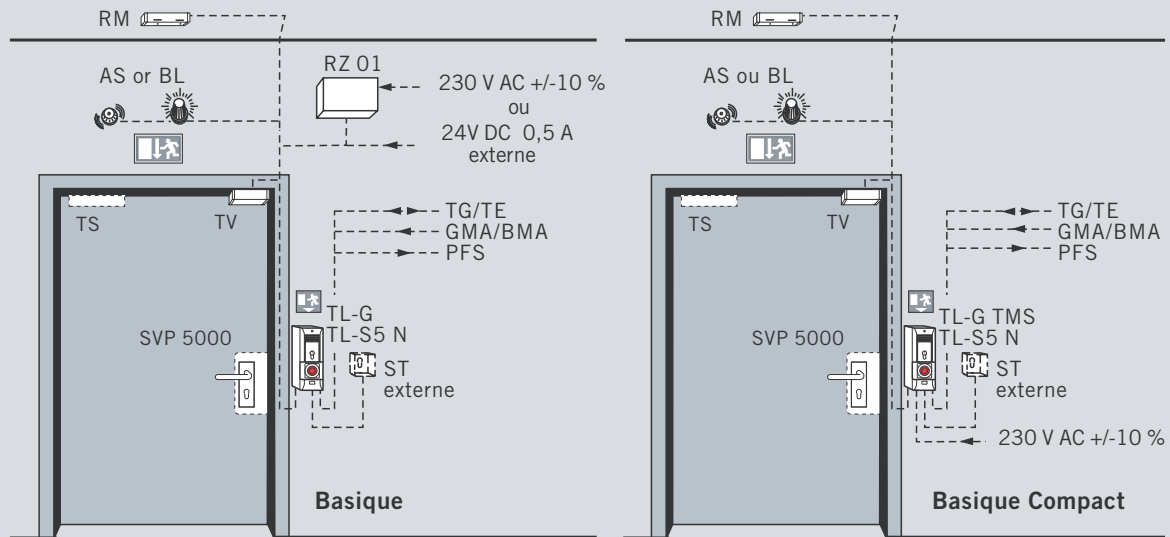

### Câblage recommandé

Alimentation principale: NYM - I 3 x 1,5

Câblage données: I - Y (ST) Y

TL → GMA	= 2 x 2 x 0,6	max. 1000 m
TL → TV	= 4 x 2 x 0,6	
TL → ST	= 4 x 2 x 0,6	max. 50 m
TL → TG/TE	= 4 x 2 x 0,6	max. 1500 m
TL → BL	= 2 x 2 x 0,6	max. 50 m
TL → AS	= 2 x 2 x 0,6	max. 50 m
RZ → TL	= 2 x 2 x 0,6	max. 100 m

## Descriptif

**DORMA TL-G 3xx/5xx**

Terminal de porte protégé contre le sabotage, en fonte d'aluminium laquée, de protection IP 40, prévu pour recevoir les platines de commande et de raccordement TL-S, avec coup de poing à diodes électroluminescente rouge conformément à la norme EN 60947-5-1, à ouverture forcée, et sirène d'alarme intégrée à intensité sonore réglable > 100 dB. Environnement du coup de poing à éclairage intensif avec indication lumineuse de l'état de verrouillage (déverrouillé = vert, verrouillé = rouge) et alarme jaune clignotant en cas de tentative de sabotage et actionnement du bouton d'urgence. Montage / démontage simplifié du boîtier sur sa plaque de fixation à l'aide d'un cylindre sur la face avant. Capot protecteur du coup de poing verrouillable et amovible avec contact de sabotage et vitre en verre trempé. Verre trempé cassable avec film de protection en option. Verrouillage / déverrouillage par clé sur 1/2 cylindre à intégrer.

Dimensions (l x h x p) env.: 90 x 260 x 84 mm

- Prévu pour demi cylindre européen selon DIN 18 252 (longueur: 40,5 – 43,5 mm)

Position de l'ergot de verrouillage: en bas à gauche (maxi. 45°)

**TL-G 320** vert (proche RAL 6001)

**TL-G 311** blanc (proche RAL 9016)

**TL-G 304** inox

**TL-G 399** couleur spéciale

56010320  TL-G

56010311

56010304

56510399

- Prévu pour demi cylindre rond ø 22 mm (longueur: 40,5 – 43,5 mm)

Position de l'ergot de verrouillage: en bas à gauche (maxi. 45°)

**TL-G 520** vert (proche RAL 6001)

**TL-G 511** blanc (proche RAL 9016)

**TL-G 504** inox

**TL-G 599** couleur spéciale

56010520  TL-G

56010511

56010504

56510599

**DORMA TL-G 3xx/5xx TMS**

Identique au TL-G 3xx/5xx mais avec une alimentation intégrée

Alimentation: 230 V AC, +/- 10 %

Tension de sortie: 24 V DC

Intensité, max.: 1 A

Température d'utilisation: -20 to +50 °C

- Prévu pour demi cylindre européen selon DIN 18 252 (longueur: 40,5 – 43,5 mm)

Position de l'ergot de verrouillage: en bas à gauche (maxi. 45°)

**TL-G 320** vert (proche RAL 6001)

**TL-G 311** blanc (proche RAL 9016)

**TL-G 304** inox

**TL-G 399** couleur spéciale

56010320  TL-G TMS

56010311

56010304

56510399

- Prévu pour demi cylindre rond ø 22 mm (longueur: 40,5 – 43,5 mm)

Position de l'ergot de verrouillage: en bas à gauche (maxi. 45°)

**TL-G 520** vert (proche RAL 6001)

**TL-G 511** blanc (proche RAL 9016)

**TL-G 504** inox

**TL-G 599** couleur spéciale







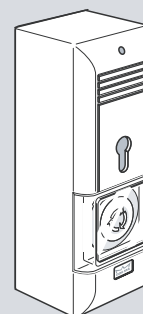

56010520  TL-G TMS

56010511

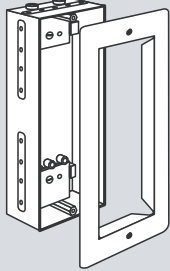
56010504

56510599

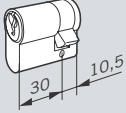

Descriptif	Référence 	
<p><b>DORMA TL-UK</b></p> <p>Coffret galvanisé à encastrer pour le logement du terminal de porte, avec pattes de fixation murales. Socle réglable pour la compensation des tolérances verticales de montage. Prévu pour le passage de câbles par le haut et par l'arrière.</p> <p>Dimensions (l x h x p) env.: 113 x 311 x 77 mm</p>	<p>56510512  TL-UK</p>	
<p><b>DORMA TL-BR</b></p> <p>Plaque de fixation, réglable en hauteur et ajustable en profondeur.</p> <p>Dimensions (l x h x p) env.: 130 x 331 x 4 mm</p> <ul style="list-style-type: none"> <li><input type="checkbox"/> <b>TL-BR 08</b> jaune/vert fluorescent</li> <li><input type="checkbox"/> <b>TL-BR 11</b> blanc (proche RAL 9016)</li> <li><input type="checkbox"/> <b>TL-BR 04</b> inox</li> </ul>	<p>56510408  TL-BR</p> <p>56510411</p> <p>56510404</p>	
<p><b>DORMA TL-Z 04</b></p> <p>Verre de rechange pour capot protecteur de coup de poing TL-G 3xx/5xx, vert de sécurité cassable avec film de protection.</p> <p>Unité de conditionnement = 5 pièces</p>	<p>56510400  TL-Z 03</p>	
<p><b>DORMA TL-Z 03</b></p> <p>Demi cylindre européen avec 3 clés et ergot réglable. Convient pour une utilisation dans TL-G, TE, ST et coffret de RZ 12 N, NT 1224 N, SVP-S 25.</p>	<p>56510300  TL-Z 04</p>	
<p><b>DORMA TL-Z 05</b></p> <p>Verre de rechange pour capot protecteur de coup de poing, 2 mm, incassable</p>	<p>35568501140  TL-Z 05</p>	

## La solution démontrée dans les systèmes DORMA pour issues de secours

Particulièrement adaptée pour les portes indépendantes ne nécessitant pas une intégration dans un système d'ensemble

### Caractéristiques techniques

Alimentation	24 V DC, +/- 10% stabilisée
Consommation :	65 mA/non activé 110 mA activé
Pouvoir de coupure :	24 V DC 0,5 A inductif / 1,0 A ohmique
Fusible F1:	1 A T

### Raccordement et fonctions

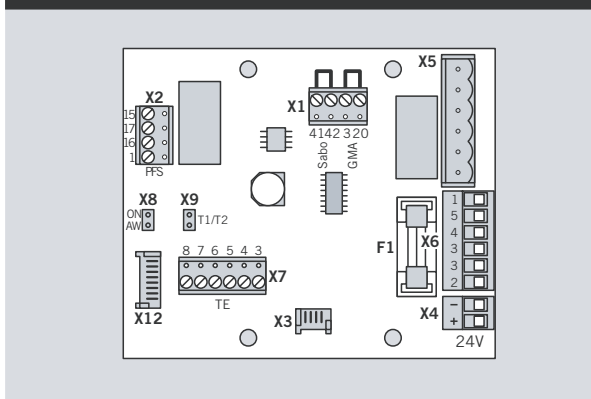

- X3** Connexion du commutateur à clé
- X5** Connexion du coup de poing d'urgence
- X8** Cavalier "verrouillage automatique"
  - cavalier en place (ON) =avec verrouillage automatique
  - cavalier retiré (OFF)=sans verrouillage automatique
- X9** Cavalier "temporisation de verrouillage automatique"
  - Cavalier en place (ON)= 5 secondes
  - Cavalier retiré (OFF)= 10 secondes
- X12** Connexion sur module de base / affichage

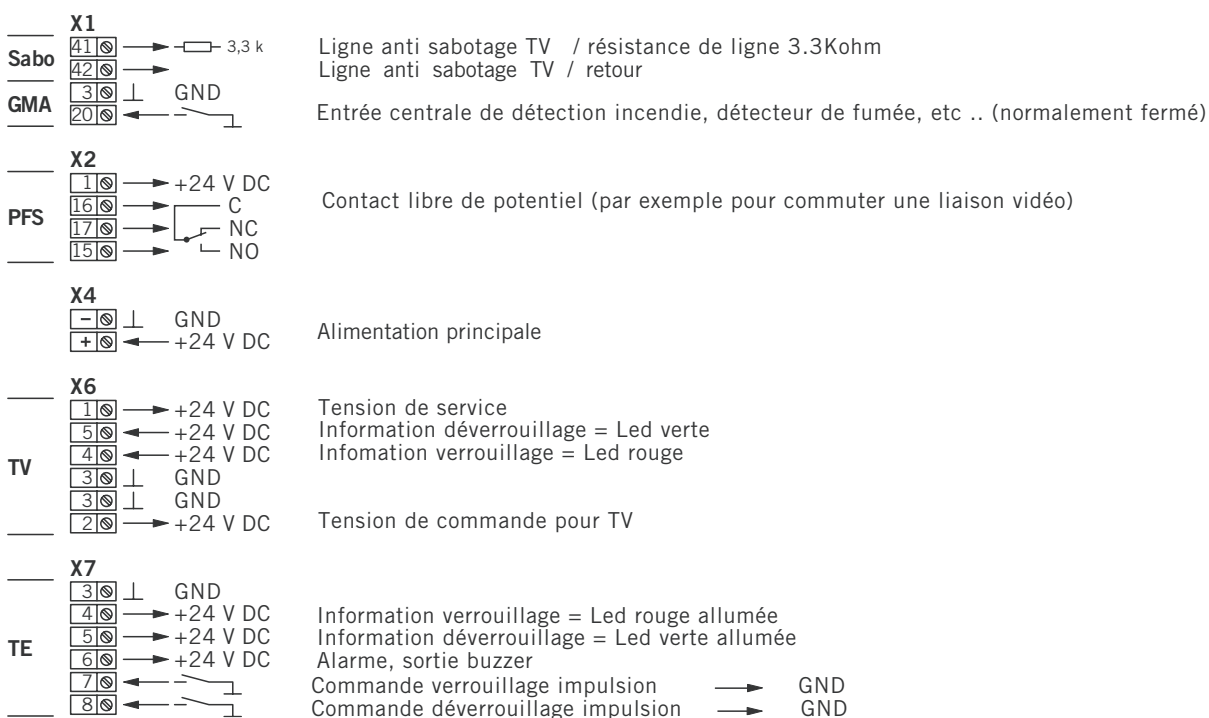



## Descriptif

### TL-S 5N Platine de commande et de raccordement

Platine de commande et de raccordement à installer dans un TLG-TMS avec alimentation intégrée (version 24V DC) ou dans un TL-G avec alimentation externe DORMA RZ 01/NT 1224 (version 24V DC) ou alimenté par une source externe non DORMA (version 24 ou 48 V DC)

Prévue pour le raccordement de deux verrouillages TV au maximum, d'un commutateur à clé ST ou autre système de contrôle d'accès, d'équipement de signalisation et d'alarme TG / TE, d'une lampe flash BL ou d'une sirène d'alarme externe AS, sur centrale de détection incendie GMA ou d'un détecteur de fumée RM pour raccordement sur contact libre de potentiel. Renvoi d'information de déverrouillage d'urgence par contact libre de potentiel PSF pour vidéo surveillance, etc... Réarmement automatique après coupure d'électricité. Commande de l'ouverture permanente (entrée libre) par commutateur à clé ou clavier.

#### Version 24 V DC

**Permet un mode verrouillage automatique** réglable par strap: immédiat ou bien temporisé à 5 ou 10 secondes

Tension d'alimentation :	24 V DC +/- 10 %
Intensité maxi. :	environ 65 mA (non activé) environ 110 mA (activé)
Pouvoir de coupure :	24 V ; 0,5 A inductif ou 1,0 A ohmique

#### Version 48 V DC

**Sans verrouillage automatique temporisé**

Verrouillage immédiat par la clé

Tension d'alimentation :	48 V DC +/- 10 %
Intensité maxi. :	environ 35 mA (non activé) environ 55 mA (activé)
Pouvoir de coupure :	48 V ; 0,5 A inductif ou 1,0 A ohmique

## Référence



56030055  TL-S5N

56030051 

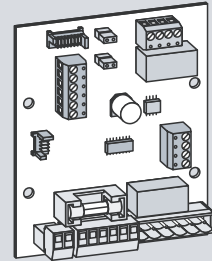

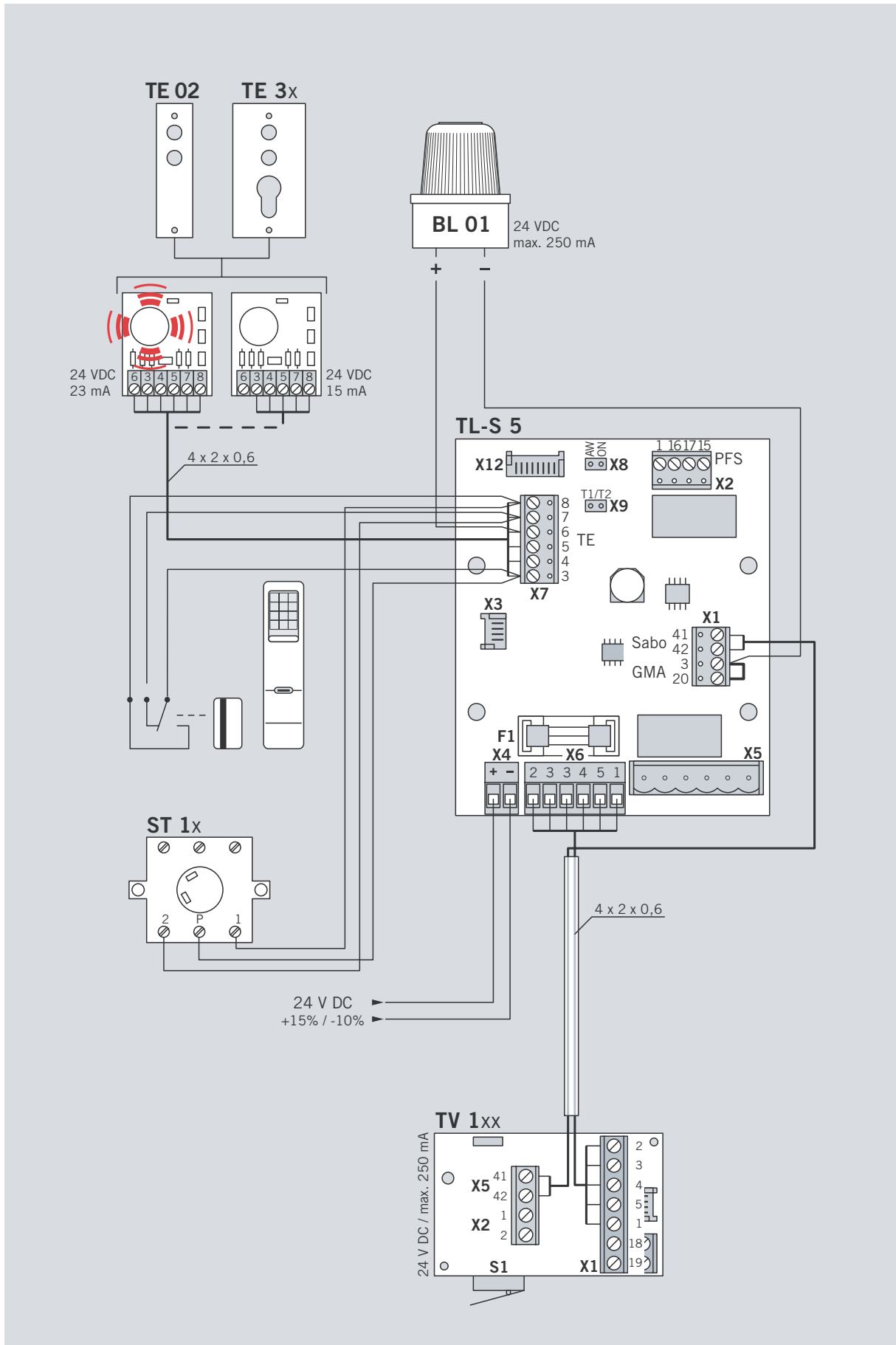

Les systèmes de verrouillage des issues de secours DORMA sont développés et fabriqués conformément aux critères techniques et règles de sécurité en vigueur.



**L'installateur et l'exploitant doivent respecter impérativement les consignes de sécurité suivantes car ces systèmes ne doivent opposer aucune résistance à la sortie des personnes en cas de danger.**

#### Utilisation

Les systèmes de sécurité des issues de secours sont des systèmes de verrouillage électrique adaptés aux portes à environnement difficile.

Pour l'utilisation des systèmes de sécurité des issues de secours DORMA, il faut tenir compte des caractéristiques techniques et des conditions environnantes.

#### Configuration d'installation

Un système de sécurité est constitué au minimum des composants terminal de porte (TL-G et TL-S), centrale d'issue de secours RZ et verrouillage de porte TV.

Il permet ensuite selon le modèle de centrale la connexion supplémentaire des modules suivants: commutateur à clé ou contrôle d'accès, unité de surveillance et de commande à distance, serrures anti-panique SVP à verrouillage automatique mécanique ou motorisé, lampe flash ou sirène d'alarme externe, gestion de portes automatiques piétonnes, bloc d'alimentation avec alimentation de secours, ainsi que sirène incendie et/ou avertisseur de danger, détecteur de fumée.

Le verrouillage de porte des issues de secours ne doit être réalisé que par des produits homologués DORMA.

Le terminal de porte (ouverture locale) doit être monté à proximité de la porte pour que le coup de poing d'urgence se situe à une hauteur de 850 mm à 1200 mm maxi. au-dessus du plancher.

Le coup de poing d'urgence doit être repéré par l'autocollant «sortie de secours». L'autocollant doit être posé avec la flèche dirigée vers le coup de poing d'urgence.

Dans les bâtiments pourvus d'extincteurs automatiques, d'alarmes incendie ou de tout autre avertisseur de danger les portes des issues de secours protégées électriquement contre le vandalisme doivent pouvoir être déverrouillées automatiquement en cas de déclenchement de ces installations.

Un poste de sécurité centralisé peut à tout moment verrouiller et déverrouiller les issues de secours.

Il est recommandé de n'utiliser que des pièces de rechange DORMA ou des pièces de rechange homologuées par DORMA.

Le montage, la mise en service et l'entretien ne doivent être réalisés que par des spécialistes agréés par DORMA.

[www.dorma.fr](http://www.dorma.fr)

Technique  
de Porte

Portes  
Automatiques

Solutions  
Architecturales  
du Verre

Sécurité,  
Temps  
et Accès

Murs  
mobiles

DORMA France S.A.S.  
Europarc  
42, Eugène Dupuis  
F - 94046 Créteil

Téléphone 01 41 94 24 00  
Fax général 01 41 94 24 01  
Fax cdes 01 41 94 24 18  
[contact.france@dorma.com](mailto:contact.france@dorma.com)  
[www.dorma.fr](http://www.dorma.fr)

Siret 309 456 440 000 51