

TS 83

—

Le ferme-porte « tout confort »

LE FERME-PORTE « TOUT CONFORT » AVEC FREINAGE A L'OUVERTURE « INTELLIGENT »

Puissant et universel, le TS 83 s'adapte à pratiquement toutes les portes dans tous les cas de figure. Montage rapide, réglages faciles.

Symbole de la qualité DORMA, le TS 83 est un ferme-porte complet, puissant, universel qui répond aux plus hautes exigences de fonctionnement et de confort d'utilisation.

Il est conçu pour tous types de portes, même extérieures et de

grande taille et notamment pour portes coupe-feu.

Agrée selon ISO 9001

Ferme-porte prévu pour porte coupe-feu et pare-flammes, il est conforme à la norme EN 1154 et bénéficie de ce fait du marquage CE. Le marquage CE est obligatoire pour les ferme-portes installés sur des portes coupe-feu ou pare-flammes.

Avantages

Pour les revendeurs

- Un ferme-porte universel, une gamme réduite, donc faibles coûts de stockage.
- Une vaste gamme d'accessoires pour tous types de montages.

Pour les installateurs

- Montage simple et rapide; réglages en un tour de main.
- Réglage progressif de la vitesse : deux plages de fermeture.
- Réglage progressif de la force.
- Un modèle unique pour portes gauches ou droites, pour montage normal ou pour montage renversé.
- Taille 3-6 EN : s'adapte à pratiquement toutes les situations.

Pour les prescripteurs

- Forme compacte et design intemporel.
- Large panoplie de fonctions, en série ou en option.
- Homologation pour portes coupe-feu.

Pour les utilisateurs

- Protection optimale du mur et de la porte grâce au freinage à l'ouverture « intelligent ».
- Vitesse de fermeture constante, indépendamment de la température (thermo-constant).
- Confort d'utilisation lié au rendement élevé de l'appareil.

Caractéristiques techniques		TS 83
Force de fermeture réglable en continu	Taille	EN 3-6
Portes standard	≤ 1400 mm	●
Portes extérieures, ouvrant vers l'extérieur	≤ 1400 mm	●
Portes coupe-feu	≤ 1400 mm	●
Modèle unique pour portes gauches ou droites		●
Type de bras	bras normal	●
	bras plat	●
	bras à glissière ¹⁾	-
Force de fermeture réglable en continu par vis		●
Vitesse de fermeture réglable en continu par valve (2 plages de réglage)	180° - 15°	●
	15° - 0°	●
A-coup final réglable en continu	par le bras	●
	autoréglable	●
Freinage à l'ouverture	réglable par valve	●
		○
Retardement à la fermeture réglable en continu par valve		○
Arrêt par bras		○
Poids en kg		1,7
Dimensions en mm	longueur	245
	profondeur	46
	hauteur	60
Ferme-porte conforme à la norme EN 1154		●
Marquage CE pour produits de construction		●

● Oui - Non ○ En option

¹⁾ Non conçu pour des portes hautes et lourdes ni pour des portes extérieures soumises à la pression du vent. Montage non conforme à la norme EN 1154.

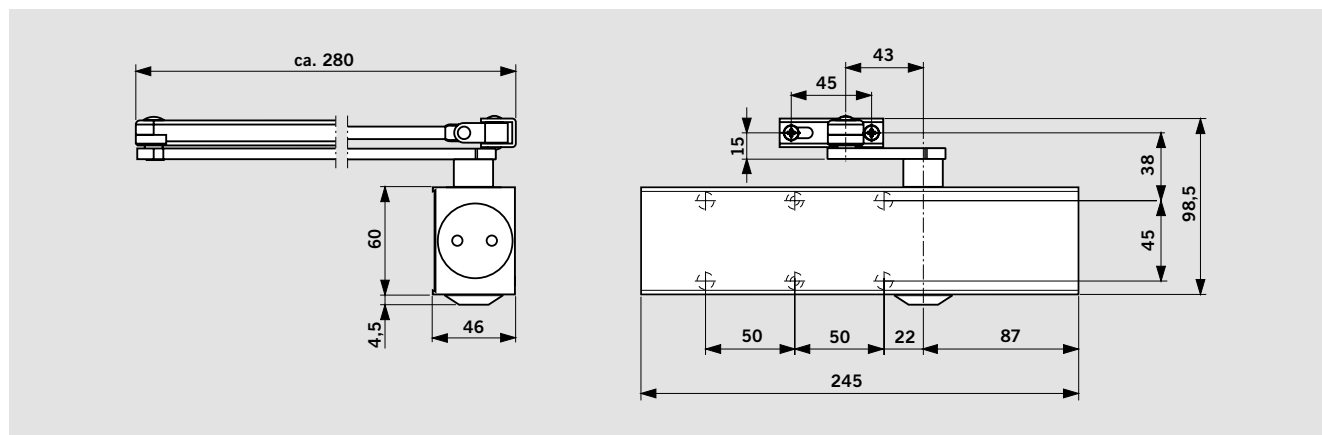

FONCTIONS STANDARD ET OPTIONELLES

Avec freinage à l'ouverture « intelligent » Version BC/ÖD

Grâce aux innovations techniques réalisées, la force du freinage à l'ouverture est toujours proportionnelle à l'accélération de la porte, à partir d'une ouverture de la porte d'environ 70°. Le freinage est donc à peine perceptible si la porte est manœuvrée lentement. Si la porte est ouverte avec plus d'élan, le freinage à l'ouverture réagira progressivement.

Si la porte est ouverte avec violence ou suite à un coup de vent, le freinage à l'ouverture devient pleinement efficace afin de protéger au maximum le mur et la porte de tout endommagement.

Le freinage à l'ouverture est débrayable si on ne souhaite pas l'utiliser.

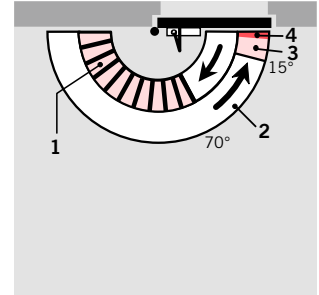

- 1 Freinage à l'ouverture réglable en continu
- 2 Vitesse de fermeture réglable en continu dans la plage de 180° à 15°.
- 3 Vitesse de fermeture réglable en continu dans la plage de 15° à 0°.
- 4 Puissance de l'à - coup final de 7° à 0°, réglable en continu par la position du bras.

Avec option : retardement à la fermeture Version BC/ÖD + DC/SV

L'option « retardement réglable à la fermeture » permet de ralentir le processus de refermeture de la porte. Cela donne le temps aux handicapés,

aux mères qui manœuvrent une poussette, aux personnes encombrées de bagages de franchir la porte sans difficultés.

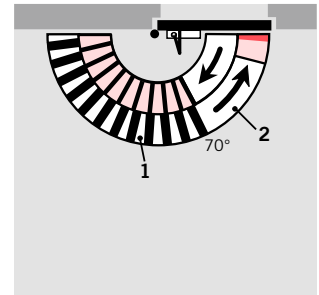
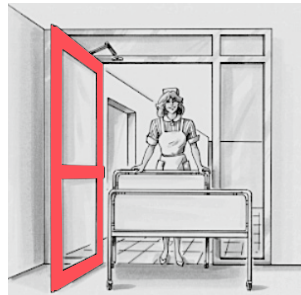

- 1 Retardement à la fermeture réglable
- 2 Fermeture entièrement contrôlée à vitesse réglable

Modèle standard avec bras d'arrêt

L'arrêt permet de maintenir la porte en position ouverte avec un angle d'ouverture réglable de 75° à 150°.

Un bras d'arrêt à cliquet débrayable complète la gamme.

Les bras d'arrêt sont interdits sur portes coupe-feu.

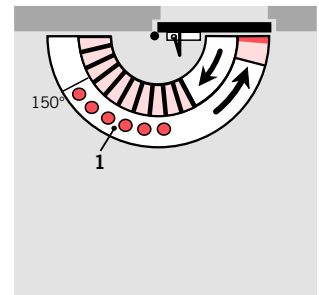

- 1 Plage d'arrêt

MONTAGE SUR VANTAIL, COTE PAUMELLES

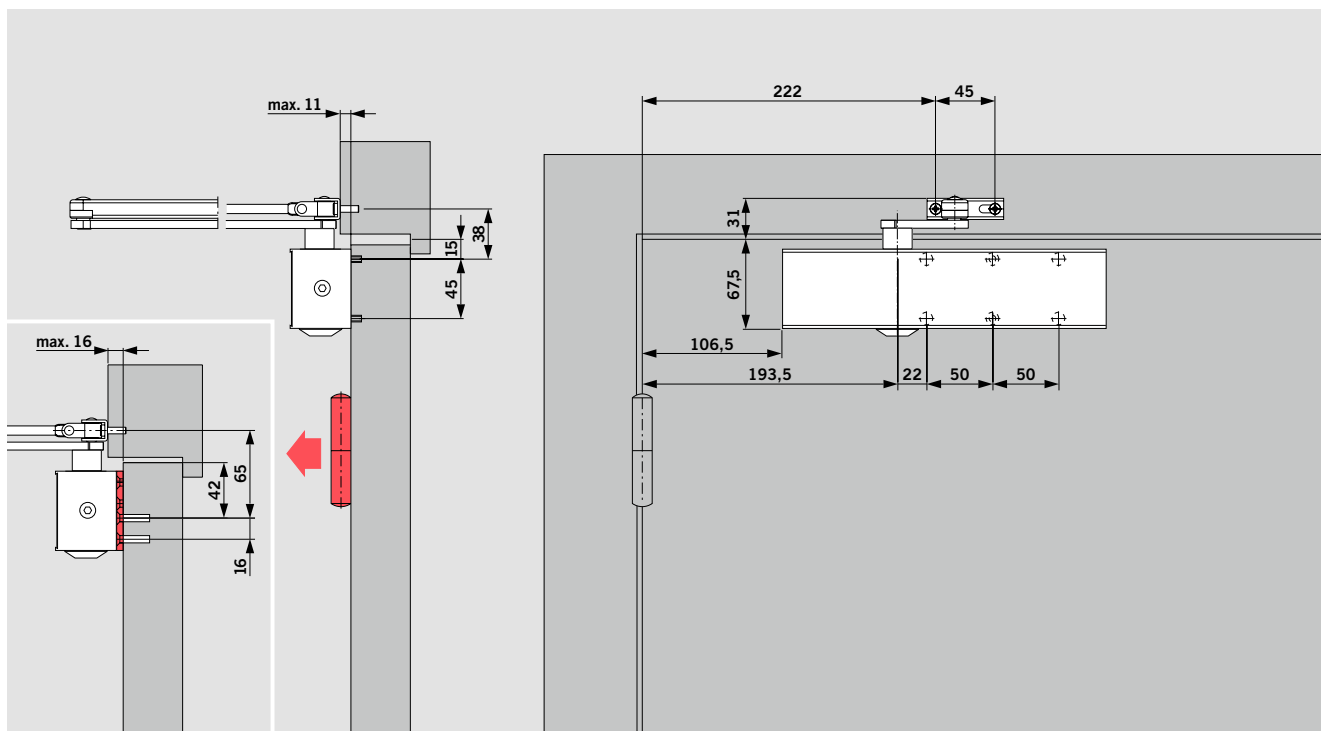

Exemple : porte DIN-gauche, porte DIN-droite symétrique

MONTAGE SUR VANTAIL, COTE PAUMELLES AVEC BRAS D'ARRÊT A CLIQUET

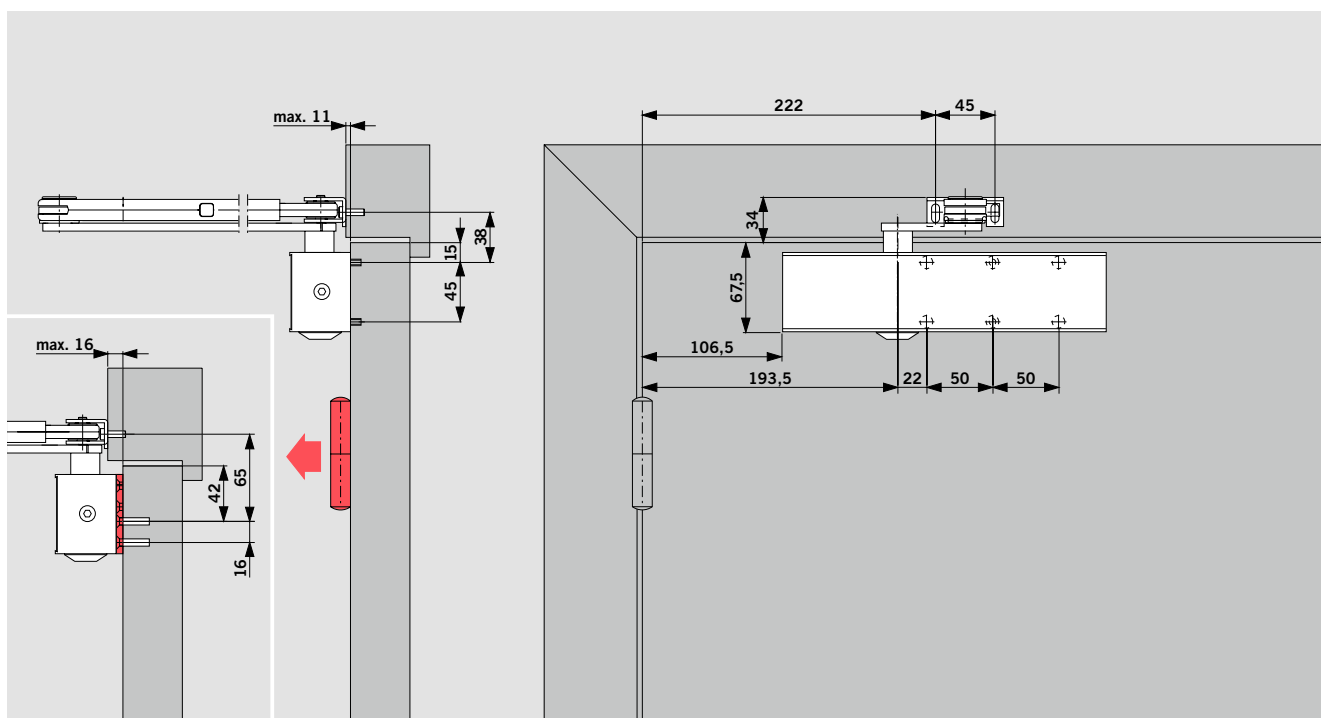

Exemple : porte DIN-gauche, porte DIN-droite symétrique

MONTAGE SUR HUISSERIE, COTE OPPOSE AUX PAUMELLES

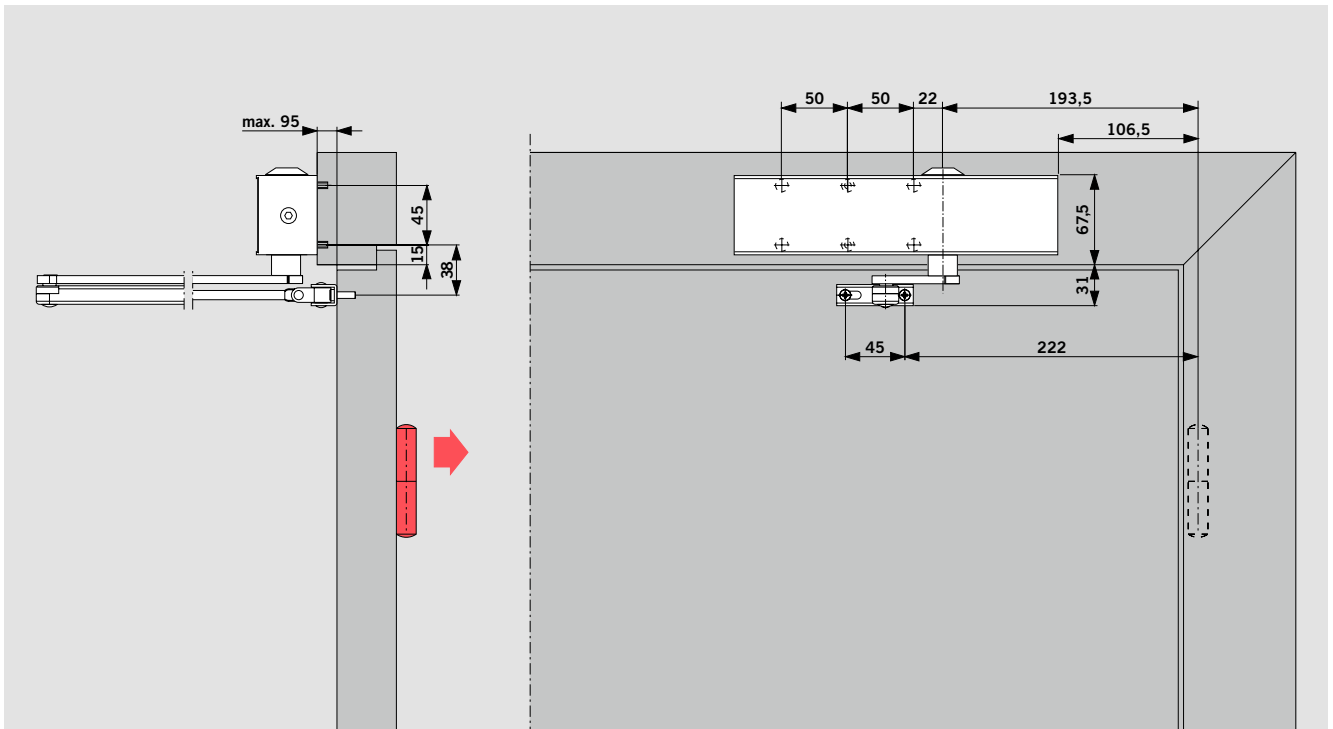

Exemple : porte DIN-gauche, porte DIN-droite symétrique

En cas de montage renversé, le freinage à l'ouverture ne réagit qu'entre 85° et 90°, en fonction de la profondeur du linteau et du point de rotation de la paumelle, alors que le retardement à la fermeture entre en fonction plus tôt.

ACCESSOIRES

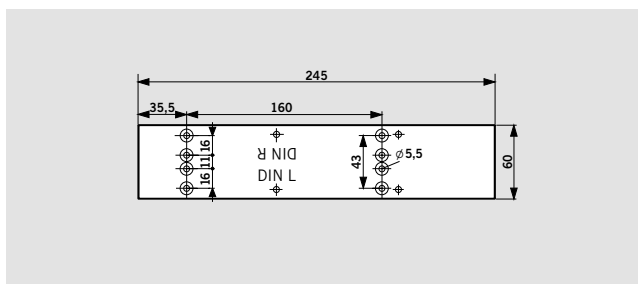
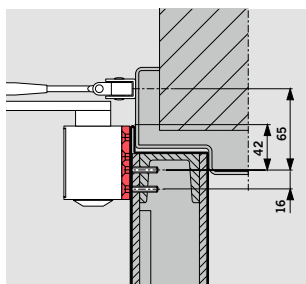

Plaque de montage TS 83

Sert de plaque intermédiaire quand le ferme-porte ne peut pas être monté directement sur la porte.

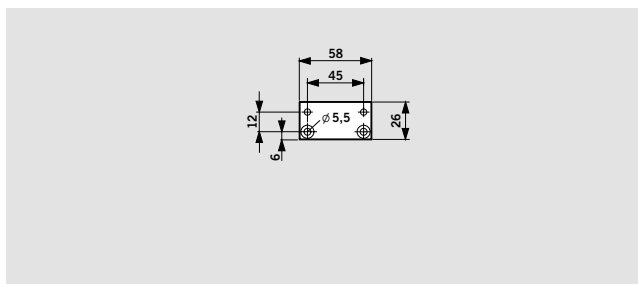
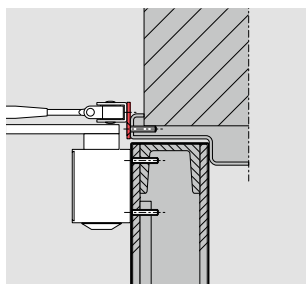

Plaque pour charnière TS 73 V/TS 83

Pour la fixation du bras normal sur un dormant particulièrement étroit.

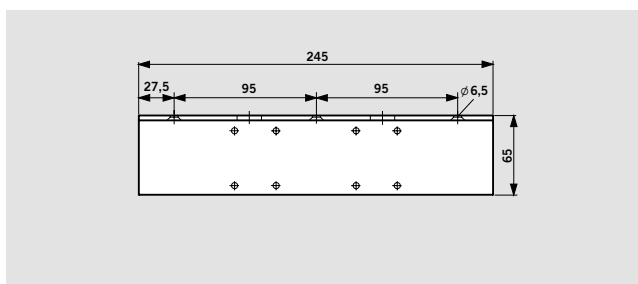
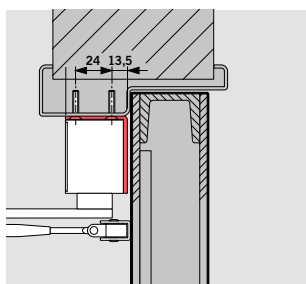

Support équerre TS 83

Pour montage renversé côté opposé aux paumelles, sous le dormant.

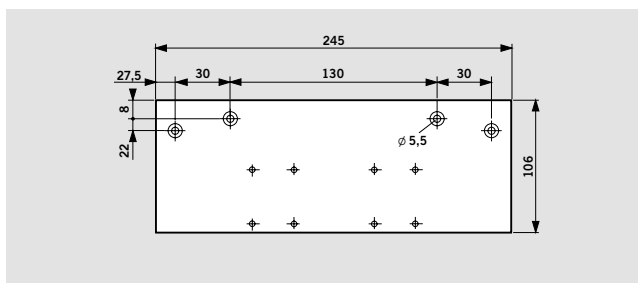
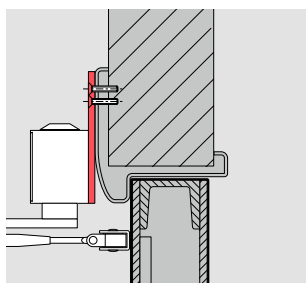

Plaque plate TS 73 V/TS 83

Sert de plaque intermédiaire quand le ferme-porte ne peut pas être monté directement sur le dormant (montage renversé côté opposé aux paumelles).

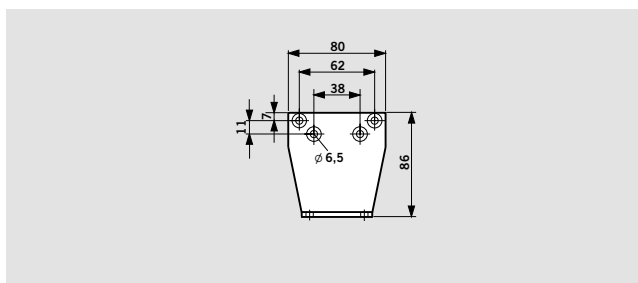
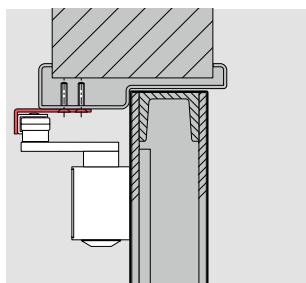

Équerre de fixation TS 73 V/TS 83



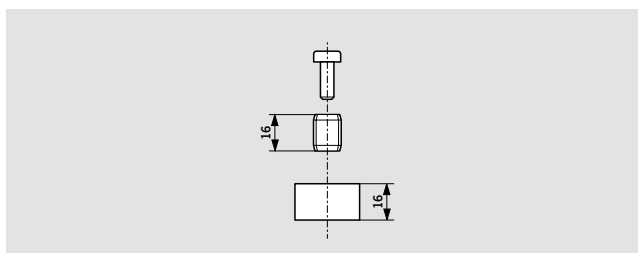
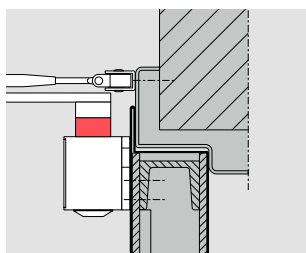



Pour montage bras parallèle côté opposé aux paumelles (voir les instructions de montage).

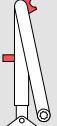
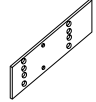

Axe rallongé de 16 mm TS 73 V/TS 83

Pour écarter le bras du ferme-porte.

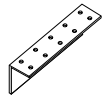
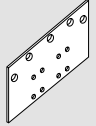
LE FERME-PORTE ET SES ACCESSOIRES

Ferme-porte TS 83	Bras normal	Bras plat	Bras d'arrêt débrayable	Plaque de montage	Plaque pour charnière	Support en équerre	Plaque plate	Equerre de fixation pour bras parallèle	Axe ralongé 16 mm
									
	<input type="checkbox"/> 220023xx	<input type="checkbox"/> 830001xx	<input type="checkbox"/> 220030xx	380001xx	830014xx	380003xx	380002xx	280066xx	83003705
Taille EN 3-6 BC/ÖD ■ 380101xx	<input checked="" type="checkbox"/> <input type="checkbox"/>	<input checked="" type="checkbox"/> <input type="checkbox"/>	<input checked="" type="checkbox"/> <input type="checkbox"/>	<input type="checkbox"/> <input type="checkbox"/>	<input type="checkbox"/> <input type="checkbox"/>	<input type="checkbox"/> <input type="checkbox"/>	<input type="checkbox"/> <input type="checkbox"/>	<input type="checkbox"/> <input type="checkbox"/>	<input type="checkbox"/> <input type="checkbox"/>
Taille EN 3-6 BC/ÖD + DC/SV ■ 380201xx	<input checked="" type="checkbox"/> <input type="checkbox"/>	<input checked="" type="checkbox"/> <input type="checkbox"/>	<input checked="" type="checkbox"/> <input type="checkbox"/>	<input type="checkbox"/> <input type="checkbox"/>	<input type="checkbox"/> <input type="checkbox"/>	<input type="checkbox"/> <input type="checkbox"/>	<input type="checkbox"/> <input type="checkbox"/>	<input type="checkbox"/> <input type="checkbox"/>	<input type="checkbox"/> <input type="checkbox"/>

- Corps seul du ferme-porte
- Bras séparé
- △ Accessoires

xx	Couleur
01	argent
11	blanc (RAL 9016)
09	couleur spéciale

DESCRIPTIF

TS 83 EN 3 – 6

Ferme-porte à pignon et crémaillère avec force réglable en continu par vis (taille 3 à 6 selon norme européenne EN 1154).

Freinage à l'ouverture réglable, débrayable et qui réagit en proportion de la violence de l'ouverture de la porte. Vitesse de fermeture réglable par deux valves indépendantes, selon deux plages successives : de 180° à 15°, puis l'à-coup final de 15° à 0°.

Modèle unique pour portes gauches ou droites.

Marquage **CE**

Types

- avec option retardement réglable à la fermeture
- avec bras normal
- avec bras plat
- avec bras d'arrêt

Accessoires

Couleur

- argent
- blanc (RAL 9016)
- couleur spéciale (RAL _____)

Référence

DORMA TS 83



DORMA GmbH+Co. KG
DORMA Platz 1
58256 ENNEPITAL
ALLEMAGNE
Tél. +49 2333 793-0
Fax +49 2333 793-4950
www.dorma.de

DORMA France
2-4 rue des Sarrazins
94046 CRETEIL CEDEX
FRANCE
Tél. +33 1 41 94 24
00 Fax +33 1 41 94 24
01 www.dorma.com

DORMA foquin S.A.
Lieven Bauwensstraat 21a
8200 BRUGGE
BELGIQUE
Tél. +32 50 451570
Fax +32 50 319505
www.dorma.be

DORMA Schweiz AG
Industrie Hegi 1a
9425 THAL
SUISSE
Service après-vente:
Tél. +41 844 22 00 22
Support technique:
Tél. +41 844 22 00 21
Vente:
Tél. +41 844 22 00 20
Fax +41 71 886 46 56
www.dorma.ch